

Beta Action



**Promozione valida
dal 04/09/2023 al 29/02/2024**
Prezzi netti I.V.A. esclusa



INDICE PER ARTICOLO

1		1651DGTB	45	1922P3	94	5		7971L	112	C10S	24
111CM	29	1658DGTB	45	1924XM	91	55/B12N	27	7978L	112	C11	25
111E	29	1691MG/5	45	1927B	92	5904VA/T	15	7979	112	CP17L	22
111EN	29	1691MG/8	45	1927B/K5	92	5988VU/M	15	7980RN	111	C19	22
111ER	29	1691MG/10	45	1927CD	92	5988 VHB-MQ/A	61	7981N	111	C20L	22
141/B9	28	1696B	46	1927CD/K3	92	6		7984EG	111	C22BL-O	22
142/SC9I	28	1693L 40	46	1927P	92	605E	39	7984G	111	C27S	20
142SN/SC9	28	1693M 80	46	1927P/K3	92	610/5	39	7985N	111	C39-6	10
142MC/SC9I	32	1726BM	62	1927XM	91	610L/5	39	7996N	111	C39-7	10
195/B5	28	1740B	53	1927XM/K5	91	610L/5L	39	8		C39-8	10
1009L/DP-S2	42	1741B	54	1928CD	93	666	38	860/C27	32	C41H	22
1031/S4	40	1741U	54	1928DA	93	677/C	39	860MIX/A31	32	C45PRO X	6
1048VN	41	1749A	54	1928XM	93	7		862F/A7	35	C45PRO W	6
1048N	41	1749AC	54	1930LH	94	720ME/C8	91	867/C52	35	C45PRO BX	7
1048N/D3	41	1750 500	52	1930PA	94	720LC/C3	91	8097	87	C45PRO BW	7
1052	42	1750KG10	52	1933IH	95	720/C24	91	8097SL	87	C45PRO DX	6
1128BAX	63	1750TA	96	1936/5A	95	7042LCD	49	8134	90	C45PRO DW	6
1128FX	63	1759HD/3	76	1937 5	95	7043	49	8135	89	C45PRO HX	7
1128MQ	60	1759LR	76	1942A	95	7212G	101	8143	88	C45PRO HW	7
1149F	53	1760/IR500	71	1946C 4,8	96	7213G	101	8146C	88	C48P	21
1150HPC 180	40	1760/OHM	61	1949DGT/2	78	7214G	101	8146	88	C48M	21
1169ND4	40	1760/RMS	47	1949GPA	78	7218G	101	8147P	88	CX49-G	75
1169BM/D3	40	1760DGT/2	71	1949U5	96	7220PEK	103	8147S	88	CA49-G	75
1169MQ/D2	60	1760PA/AC-DC	71	1950BZK	78	7221PEK	103	8148	89	C51	20
1169GBM/D3	40	1760PA/AC-DC2000	71	1956 115-750W	65	7238WR	103	8150	87	CB52-O	75
1203E/D8P	34	1760S	47	1956 125-1400W	65	7293HM	102	8153	87	C56PL O	20
1203E/D10N	34	1760TMC 600	47	1956 230-2400W	65	7293HN	102	8156	87	C56	19
1207E/TX-D7	34	1768	80	1972/K12V-COMBO	68	7294HM	102	9		C56B	19
1210E/GE	33	1771	63	1972/K12V-10	68	7294HN	102	90/B8N	28	C59A	19
1243/D7	34	1772M	63	1982/K12V	68	7317NA	100	96/SC9	30	CPMB/3C	5
1256/C36-2	35	1777BMT	63	11045	66	7320NA	100	96BPC/SC9	30	CPMB/5C	5
1257LPH/S8	32	1778AN	63	11202A	67	7321NA	100	96BP-CL/SC9	32	C99	21
1263/D8	34	1778MT	62	11204A	67	7322SA	100	96LBP/SC9	30	C99P	21
1263/D10	34	1778SOS	63	2		7323SA	100	96T/S5P	31	KIT 6VC/3C	5
1263MC/D8	32	1827/K	50	2001/BZ24 MQ	61	7328A	112	97BTX/SC8	30	KIT 10VC/5C	5
1267TX/D7	34	1833 L/USB	55	2001/BZ27 VU	26	7328N	112	97BTXL/SC8	30	M01	16
1273MQ/D6	60	1833	55	2005PA/E	26	7352B	99	97BTX-C/SC8	32	M30	16
1273MQF/D6	60	1836AW	56	2005PA/ET	26	7352G/EVOX	98	97TTX/S6	31	M60	16
1293/D6	34	1837C/2100	58	2005PA/S	26	7354NEVOX	98	900/55	35	M63	16
1293INOX/D8	34	1837C/4300	58	2028/VV	23	7356G/EVOX	98	900/C11Z	36	M100	16
1361/K9	81	1838/11LED	58	2032/TV	23	7357G	99	900/C39N	36	M105	16
1364SE	80	1838AM	55	2033/LVV	23	7372B/EVOX	98	900/C39U	36	M115	16
1364SV	80	1838COB	58	2080/V12	23	7381N	99	902A/C22	37	M120	17
1365/K13	81	1838E	58	2109MT ID/1	25	7382N	99	910/55	35	M128	17
1370	44	1838E-BT	58	2115PL-MQ32	61	7422P	103	910A/C16	37	M129	17
1370T	44	1838FLASH	58	2400 RSC24/7-VA	9	7426P	103	910A/C16HR	37	M195	17
1390	44	1838POCKET	57	2400 RSC24/7-VI	9	7430T	103	920/55	35	M213	17
1430/S5	51	1838SLIM	55	3		7530	105	920A/C17M	37	M230	17
1433C/11	51	1838SW	57	31BM/D6	44	7579QN	108	920A/C17MR	37	RSC24/5	8
1462/KI	77	1839BRW	57	32AU	44	7600G	105	920MQ/C16	60	RSC24/6	8
1464AP	74	1839W/K1	56	332	52	7600N	105	928A/C12	37	RSC24/7	8
1464CBD	74	1839W/K2	56	342	52	7636N	107	951/S6	31	RSC24/8	8
1464T	74	1842 15-H05/LED	59	361N 350	52	7637G	108	952/D7	31	RSC24AXL/7	13
1471M/C22	77	1844 15-H05	59	363	52	7642G	106	960AD/TP2	74	RSC24AXL/8	13
1471PT/C5	81	1844 15-H05/SCK	59	3002	82	7650	104	960ER	77	RSC24AXL/9	13
1478/K3	82	1845 15-H07	59	3009	82	7650B	104	960KPC	76	RSC24L-CAB	13
1482SN	76	1850E	65	3023	86	7653G	108	960VTC	77	RSC28	14
1497/C23	70	1852R1750	53	3025N 1,0	84	7654N	107	960KC-M8/9/10	77	RSC50 D	5
1497BS	70	1860BH	48	3027N	84	7654B	107	983PM	81	RSC50 F	4
1497SS	70	1860BHT/KT	49	3029/2T	85	7657N	107	9541PC	113	RSC50 H	4
1498/8A	69	1860M	50	3029L/2T	85	7657B	107	9549SBW	113	RSC50 I	2
1498/25A	70	1860RG	50	3030/2T	86	7659N	109	9563G	113	RSC51	14
1498/12	72	1860SQ	50	3030H/2T	85	7664G	106	9563U	113	T01	17
1498/16A	70	1870I	54	3033/3T	86	7664N	106	9710	64	T05	17
1498/24	72	1875LT	83	3033E/3T	85	7665G	106	971	64	T06	18
1498BC/12	72	1875SP/K3	83	3050	86	7665N	106	9720	64	T31	18
1498LT/12	73	1877	75	3900 O6/3M	12	7670G	109	9752	64	T45	18
1498LT/12-24	73	1877A	75	3900 O7/5M	11	7673NG	109	9755	49	T50	18
1498TB/12-24	73	1877F	76	4		7750N	109	9775	112	T63	18
1500	51	1884	78	42/SP15	27	7780QN	108	9802M	64	T83	18
1545/C5M	51	1884N/C8	78	42/SP25	27	7818BL	104	9803H	64	T91	18
1550U	79	1895 6	69	42/SC9I	27	7818CM	105	9841N	64	T92	18
1567	79	1895 13	69	412/SP25	43	7818G	104	9851	64	T137	18
1568	79	1895 27	69	412M/SP19	43	7819G	104	C-M-R-T		T145	18
1599GI	42	1898/M	83	415CO/SP19A	43	7850G	105	C3	23	T153	18
1599GR	42	1898/S	83	416P/SP19	43	7860G	110	C5	24	T202	18
1600Q	35	1900M 10X15	90	426A/SP6	43	7865G	110	C6T	24	T234	18
1609B	53	1900S 8X10	90	437P	42	7900G	110	C8B	24	T236	18
1650 150	45	1922P1	94	437U/09	42	7905G	110	C9MT	25		
1650 200	45	1922P2	94	446/C110	43	7970	112	C10	24		

● ARREDO OFFICINA RSC50 - C45PRO

2÷7



● CASSETTIERE MOBILI

8÷14



● ASSORTIMENTI E MODULI

15÷18



● BANCHI

19-20



● CARRELLI E CESTELLI

20÷22



● BORSE, VALIGIE E ZAINI

23÷26



● CHIAVI DI MANOVRA

27÷31



● UTENSILI COLOR CODE

32



● GIRAVITE

33-34



● INSERTI E BUSSOLE

35÷37



● DINAMOMETRIA

38-39



● PINZE

40÷42



● FORARE, FILETTARE

42-43



● MARTELLI E SCALPELLI

44



● MISURARE

45÷47



● SALDARE

48÷50



● ESTRARRE

51



● IDRAULICA

52



● MANUTENZIONE GENERALE

53-54



● ILLUMINAZIONE

55÷58



● AVVOLGITORI

59



● UTENSILI ISOLATI 1000V

60-61



● TAGLIARE

62-63



● BETA CHEMICALS

64

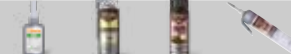

● ELETTROUTENSILI

65÷68



● BETA ABRASIVES

66-67



● AUTOMOTIVE

69÷86



● ROBUR

87÷90



● UTENSILI PNEUMATICI

90÷96



● CALZATURE DI SICUREZZA

98÷103



● ABBIGLIAMENTO DA LAVORO

104÷112



● BETA COLLECTION

113



Beta continua ad investire nella propria produzione
Made in Italy ed è orgogliosa di presentare

LA NUOVA LINEA DI ARREDO RSC50

Grazie all'esperienza maturata con le due linee d'arredo esistenti RSC55 e C45PRO, che ha permesso di ascoltare e comprendere a pieno le esigenze degli utilizzatori professionisti, il progetto della nuova linea RSC50 si basa sui seguenti concetti cardine:

• QUALITÀ

La nostra rinomata cura nella scelta dei materiali impiegati, la meticolosa attenzione al dettaglio e non ultimo il design accattivante rendono l'RSC50 unico nel suo genere.



• FUNZIONALITÀ E ROBUSTEZZA

Il piano di lavoro in lamiera verniciata, con rivestimento protettivo in PVC, è profondo 63 cm per garantire di avere una superficie di lavoro ampia, comoda e funzionale. La predisposizione al montaggio di una morsa lo rende adatto anche per gli impieghi più gravosi.

050001045

RSC50 I

€ 17.110,00 € 9.150,00

NEW

**Combinazione arredo officina RSC50
composta da:**

- 1 Piano di lavoro da 2.240mm (RSC50 PG/3-2,2MT)
- 1 Piano di lavoro da 1.495mm (RSC50 PG/2-1,5MT)
- 1 Modulo fisso con 7 cassetti (RSC50 M7)
- 1 Cassettiera mobile con 7 cassetti (RSC50 C7)
- 1 Modulo fisso di servizio con 2 cassetti (RSC50 MS-2C)
- 1 Angolo completo autoportante (RSC50 AC-G)
- 1 Modulo fisso con 5 cassetti (RSC50 M5)
- 1 Modulo fisso con 2 antine (RSC50 MA)
- 5 pensili a muro (RSC50 PM)
- 5 pannelli forati portautensili superiori (RSC50 PFS)
- 5 pannelli forati portautensili inferiori (RSC50 PFI)
- 5 coppie montanti DX-SX (RSC50 P/2MDX-SX)
- 2 Armadi ad 1 anta (RSC50 A1)

2000 mm
690 mm
3530+2785 mm



• EFFICIENZA

Montaggio semplice e rapido, grazie all'ottimizzazione produttiva dei vari componenti della gamma.

Guarda il video



• FLESSIBILITÀ

Ogni combinazione d'arredo può essere ampliata o modificata in qualsiasi momento in base alle proprie esigenze.



• COMPATIBILITÀ

I cassetti, grazie alla dimensione standard Beta (588x367 mm), possono contenere i numerosi moduli portautensili, disponibili in versione morbida in EVA oppure rigida in ABS.

Il nuovo arredo RSC50 offre combinazioni precomposte studiate da Beta per il professionista, oppure consente di progettare in completa autonomia la propria postazione di lavoro scegliendo tra i numerosi moduli sottobanco, sovrastrutture e complementi d'arredo.

La personalizzazione del colore delle maniglie dei cassetti e l'illuminazione applicabile sotto i piani di lavoro e ai pensili rendono unico il nuovo arredamento RSC50, la scelta ideale per chi desidera lavorare in un ambiente funzionale ed efficiente.



050001040

RSC50 H

€ 11.850,00 € 6.390,00

NEW

**Combinazione arredo officina RSC50
composta da:**

- 1 Piano di lavoro da 2.240mm (RSC50 PG/3-2,2MT)
- 1 Modulo fisso di servizio con 2 cassette (RSC50 MS-2C)
- 1 Cassettiera mobile con 7 cassette (RSC50 C7)
- 1 Modulo fisso con 7 cassette (RSC50 M7)
- 1 Modulo fisso con lavandino integrato (RSC50 ML)
- 4 pensili a muro (RSC50 PM)
- 4 pannelli forati portautensili superiori (RSC50 PFS)
- 4 pannelli forati portautensili inferiori (RSC50 PFI)
- 4 coppie montanti DX-SX (RSC50 P/2MDX-SX)
- 1 Armadio ad 1 anta (RSC50 A1)

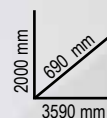

050001030

RSC50 F

€ 9.790,00 € 5.330,00

**Combinazione arredo officina RSC50
composta da:**

- 1 Piano di lavoro da 2.240mm (RSC50 PG/3-2,2MT)
- 1 Modulo fisso con 7 cassette (RSC50 M7)
- 1 Cassettiera mobile con 7 cassette (RSC50 C7)
- 1 Modulo fisso di servizio con 2 cassette (RSC50 MS-2C)
- 3 pensili a muro (RSC50 PM)
- 3 pannelli forati portautensili superiori (RSC50 PFS)
- 3 pannelli forati portautensili inferiori (RSC50 PFI)
- 3 coppie montanti DX-SX (RSC50 P/2MDX-SX)
- 1 Armadio a 2 ante (RSC50 A2)

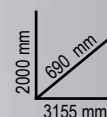

050001020

RSC50 D

~~€ 6.130,00~~ € 3.290,00

Combinazione arredo officina RSC50 composta da:

- 1 Piano di lavoro da 1.495mm (RSC50 PG/2-1,5MT)
- 1 Modulo fisso con 5 cassetti (RSC50 M5)
- 1 Modulo fisso con 2 antine (RSC50 MA)
- 2 pensili a muro (RSC50 PM)
- 2 pannelli forati portautensili superiori (RSC50 PFS)
- 2 pannelli forati portautensili inferiori (RSC50 PFI)
- 2 coppie montanti DX-SX (RSC50 P/2MDX-SX)
- 1 Armadio ad 1 anta (RSC50 A1)

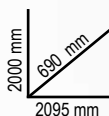

NEW

088880443

CPMB/3C

~~€ 51,00~~ € 29,60

Contenitori portaminuterie DA BANCO con 3 cassetti

- Struttura esterna in PP
- Cassetti portaminuterie in PET
- Impilabili
- Dimensione interna cassetto 160x107x105 mm



600x155x175 mm

2 kg

Caratteristiche tecniche cassetti:

- Infrangibili
- Trasparenza effetto vetro immutata nel tempo
 - Antigraffio
 - Resistenti ad olii, acidi ed agenti chimici aggressivi
- Ideali per utilizzo anche in ambiente alimentare

088880445

CPMB/5C

~~€ 61,00~~ € 35,40

Contenitori portaminuterie DA BANCO con 5 cassetti

- Struttura esterna in PP
- Cassetti portaminuterie in PET
- Impilabili
- Dimensione interna cassetto 90x86x62 mm



600x133x132 mm

1,5 kg

088880453

KIT 6VC/3C

~~€ 28,00~~ € 16,00

Kit 6 vaschette estraibili per contenitori portaminuterie CPMB/3C



6x



088880455

KIT 10VC/5C

~~€ 26,00~~ € 15,00

Kit 10 vaschette estraibili per contenitori portaminuterie CPMB/5C



10x



C45PRO

Combinazione arredo officina composta da:

- Modulo fisso con 7 cassetti (C45PRO M7)
- Modulo fisso di servizio (C45PRO MS)
- Cassettiera mobile con 7 cassetti (C45PRO C7)
- Armadio a 2 ante (C45PRO AS2)
- 3 pannelli forati portautensili (C45PRO PF)
- 3 pensili a muro (C45PRO PM)
- 3 staffe per parete tipo largo (C45PRO SL)
- 1 staffa per parete tipo stretto (C45PRO SS)

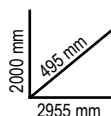

305 kg

045000001
C45PRO X

€ 4.990,00 € 2.670,00

- Piano di lavoro in MDF rivestito in acciaio inossidabile (C45PX/3-2,0MT)

303 kg

045000002
C45PRO W

€ 4.860,00 € 2.590,00

- Piano di lavoro in legno multistrato (C45PW/3-2,0MT)

C45PRO D

Combinazione arredo officina composta da:

- 1 modulo fisso con 7 cassetti (C45PRO M7)
- 1 cassettiera mobile con 7 cassetti (C45PRO C7)
- 1 modulo fisso di servizio (C45PRO MS)
- 1 modulo fisso con 5 cassetti (C45PRO M5)
- 1 modulo fisso con 2 antine (C45PRO MA)
- 5 pannelli forati portautensili (C45PRO PF)
- 5 pensili a muro (C45PRO PM)
- 7 staffe per parete tipo largo (C45PRO SL)
- 2 staffe per parete tipo stretto (C45PRO SS)
- 2 armadi a 1 anta (C45PRO AS1)



045000031

C45PRO DX

€ 9.880,00 € 5.230,00

- 1 piano di lavoro in MDF rivestito in acciaio inossidabile (C45PX/3-2,0MT)
- 1 piano di lavoro in MDF rivestito in acciaio inossidabile (C45PX/2-1,3MT)
- 1 angolo completo autoportante con piano di lavoro in MDF rivestito in acciaio inossidabile (C45PRO CORNER/X)

572 kg



045000032

C45PRO DW

€ 9.550,00 € 5.080,00

- 1 piano di lavoro in legno multistrato (C45PW/3-2,0MT)
- 1 piano di lavoro in legno multistrato (C45PW/2-1,3MT)
- 1 angolo completo autoportante con piano di lavoro in legno (C45PRO CORNER/W)

568 kg



C45PRO B

Combinazione arredo officina composta da:

- Modulo fisso con 5 cassetti (C45PRO M5)
- Modulo fisso con 2 antine (C45PRO MA)
- Armadio a 1 anta (C45PRO AS1)
- 2 pensili a muro (C45PRO PM)
- 2 pannelli forati portautensili (C45PRO PF)
- 2 staffe per parete tipo largo (C45PRO SL)
- 1 staffa per parete tipo stretto (C45PRO SS)

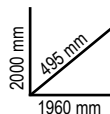

191 kg



045000021

C45PRO BX

€ 3.130,00

€ 1.670,00

- Piano di lavoro in MDF rivestito in acciaio inossidabile (C45PX/2-1,3MT)

190 kg



045000022

C45PRO BW

€ 3.000,00

€ 1.6000,00

- Piano di lavoro in legno multistrato (C45PW/2-1,3MT)

C45PRO H

Combinazione arredo officina composta da:

- 1 Modulo fisso con due arrotolatori integrati (C45PRO ACT)
- 1 Cassettiera mobile con 7 cassetti (C45PRO C7)
- 1 Modulo fisso con 4 cassetti (C45PRO M4)
- 3 pensili a muro (C45PRO PM)
- 3 pannelli forati portautensili (C45PRO PF)
- 3 staffe per parete tipo largo (C45PRO SL)
- 1 staffa per parete tipo stretto (C45PRO SS)
- 1 Armadio a 2 ante (C45PRO AS2)

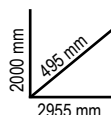

300 kg



045000038

C45PRO HX

€ 5.370,00

€ 2.890,00

- 1 Piano di lavoro in MDF rivestito in acciaio inossidabile (C45PX/3-2,0MT)

299 kg



045000039

C45PRO HW

€ 5.240,00

€ 2.810,00

- 1 piano di lavoro in legno multistrato (C45PW/3-2,0MT)



L'evoluzione della perfezione! Scopri la gamma RSC!



La gamma RSC è progettata per soddisfare le esigenze di ogni professionista e assicurare affidabilità e prestazioni elevate di impiego. L'innovativo design, ispirato al mondo Racing, dona a questa linea di cassettiere e carrelli uno stile accattivante e inconfondibile: le 7 colorazioni e le sue finiture rendono la gamma RSC un prodotto unico sul mercato ed esclusivo nel suo genere. La struttura robusta e i materiali impiegati garantiscono un'elevata qualità e una lunga durata nel tempo, complementi preziosi per il lavoro quotidiano di reparti produttivi industriali, autoriparatori, carrozzieri e addetti ai servizi di manutenzione generale. La maggior parte delle cassettiere RSC si fregia inoltre del prestigioso marchio TÜV, sinonimo di sicurezza e garanzia, ottenuto superando gli stretti controlli del protocollo di prova EK5/TA5.

RSC24

Cassetтира mobile porta attrezzi

- Piano di lavoro rinforzato in ABS, solido e robusto
- Piano di appoggio multifunzione con bordi anticaduta e 8 fori per l'alloggiamento dei giravite
- 4 ruote Ø 125 mm di cui 2 fisse e 2 girevoli (una con freno)
- Serratura di sicurezza centralizzata frontale
- Capacità di carico statico pari a 800 kg
- Porta flaconi laterale integrato, applicabile su entrambi i lati
- Piano dei cassetti protetto da tappetini di gomma espansa
- Possibilità di inserire in ogni cassetto fino a 4 vassoi morbidi in EVA o termoformati rigidi in ABS

Accessori integrabili:

- Piano di lavoro in legno 2400 RSC24/PL
- Pannello forato portautensili 2400 RSC24/PF
- Mensola pieghevole 2400 RSC24/MP
- Porta documenti 2400 RSC24/PD
- Supporto porta computer 2400 RSC24/SPC
- Portacarta per rotoli preforati 2400 RSC24/PC



Guarda il video

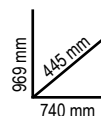

	Ral 2011	Ral 2011	Ral 9006	Ral 3000	Ral 5015	Ral 7016	Ral 9005	kg	€
		Ral 7016	Ral 7016	Ral 7016	Ral 7016				
RSC24/5	024004050	024004051	024004052	024004053	024004056	024004057	024004059	60	€ 904,00 € 499,00
RSC24/6	024004060	024004061	024004062	024004063	024004066	024004067	024004069	62	€ 973,00 € 559,00
RSC24/7	024004070	024004071	024004072	024004073	024004076	024004077	024004079	63	€ 1.047,00 € 599,00
RSC24/8	024004080	024004081	024004082	024004083	024004086	024004087	024004089	66	€ 1.130,00 € 639,00

RSC24/5		
n°	Max	Max
2	70 mm	25 kg
2	140 mm	30 kg
1	280 mm	35 kg

RSC24/6		
n°	Max	Max
4	70 mm	25 kg
1	140 mm	30 kg
1	280 mm	35 kg

RSC24/7		
n°	Max	Max
5	70 mm	25 kg
1	140 mm	30 kg
1	210 mm	30 kg

RSC24/8		
n°	Max	Max
6	70 mm	25 kg
2	140 mm	30 kg

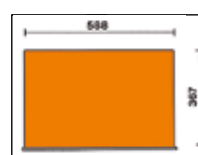

ACQUISTA L'ASSORTIMENTO DI UTENSILI PIÙ ADATTO ALLE TUE ESIGENZE

2400 RSC24/7-VI INDUSTRIA

Assortimento **185** utensili INDUSTRIA **14"** **12"**

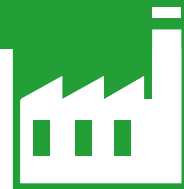

M391



M392



M393



M394

024004027 ~~€ 2.982~~
€ 1.249,00

Cassettera RSC24/7 € 1.047,00
 + Assortimento 185 utensili Industria € 1.935,00 =
~~€ 2.982,00~~ sconto € 1.733,00 (pari al -58%)
 Totale € 1.249,00



2400 RSC24/7-VA AUTOMOTIVE

Assortimento **184** utensili AUTOMOTIVE **14"** **12"**

024004038 ~~€ 2.962~~

€ 1.249,00

Cassettera RSC24/7 € 1.047,00
 + Assortimento 184 utensili Automotive € 1.915,00 =
~~€ 2.962,00~~ sconto € 1.713,00 (pari al -58%)
 Totale € 1.249,00

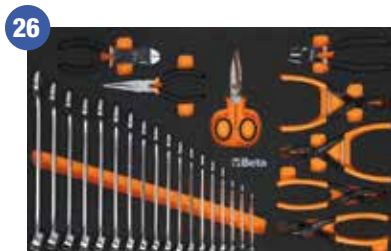

M301



M302



M303



M304

LA CASSETTIERA RSC24 È INCLUSA NEL PREZZO!

Cassettera mobile RSC24/7-F0

- 7 cassetti da 588x367 mm, montati su guide telescopiche a sfera:
- 5 cassetti altezza 70 mm
- 1 cassetto altezza 140 mm
- 1 cassetto altezza 210 mm

Promozione valida solo con la cassettera versione Full Orange.



RISPARMI oltre € 1.700

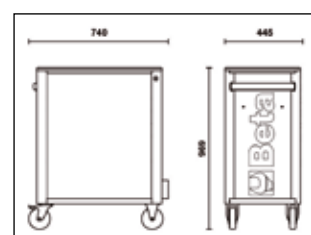

C39

Cassettiera mobile

- Piano di lavoro multifunzione ad alta resistenza con portaminuterie e fori per l'alloggiamento dei giravite
- Quattro ruote con nucleo in acciaio Ø 125 mm: 2 fisse e 2 girevoli (una con freno)
- Serratura di sicurezza centralizzata frontale
- Sistema di apertura a sgancio rapido in alluminio posizionato su tutta la lunghezza del cassetto
- Portacarta e portaflaconi laterali e posteriori integrati

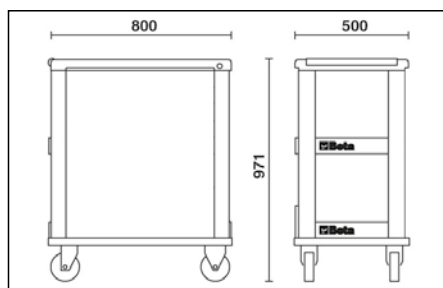

**STRUTTURA PORTANTE
IN LEGA DI ALLUMINIO
+ RESISTENZA
+ LEGGEREZZA**

Guarda i video



	Ral 2011	Ral 7016	Ral 3000	n°		↓ max	kg	€
C39/6	039000031	039000032	039000033	4	70 mm	30 kg	59	€ 1.800,00 € 999,00
				1	140 mm	35 kg		
				1	280 mm	40 kg		
C39/7	039000001	039000002	039000003	5	70 mm	30 kg	61	€ 1.900,00 € 1.079,00
				1	140 mm	35 kg		
				1	210 mm	35 kg		
C39/8	039000041	039000042	039000043	6	70 mm	30 kg	64	€ 2.030,00 € 1.139,00
				2	140 mm	35 kg		

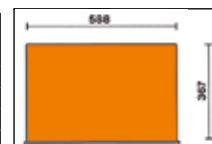



C39/7

039000371 Codice promozionale

3900-07/5M

Cassettiera mobile
con 7 cassetti
+ assortimento 181 utensili

€ 4.640,00

€ 2.290,00

Risparmi oltre € 360!*

M01



22



4,5 kg

42 6-7-8-9-10-11-12-13-14-15-16-17-18-19-20-21-22-24-27-30-32-36 mm

M60



23



1,9 kg

○ 96T 2-2,5-3-4-5-6-7-8-10 mm
○ 97BTX/SC8 T9-T10-T15-T20-T25-T27-T30-T40
○ 944BX 5-6-7-8-10-13 mm

M213



25



1,8 kg

● 1201E 2,5x50-3x75-4x100-5,5x125-6,5x150-8x200 mm
● 1201EN 4x30 mm
● 1202E PH0x60-PH1x80-PH2x100-PH3x150 mm
● 1202EN PH1X30 mm
● 1207E/TX T6-T7-T8-T9-T10-T15-T20-T25-T27-T30-T40-T45
● 1253 3,5x100 mm

M129



13



3,4 kg

○ 1032 180 mm 1052 240 mm = 1150BM 180 mm
○ 1034 170 mm ✕ 1082BM 160 mm ● 1166BM 160 mm
● 1036 175 mm 1098 220 mm ● 1168BM 160 mm
● 1038 175 mm 1112 250 mm
1048N 250 mm 1128BM

M100

1/4" 1/2"



98



6,7 kg

895/1 - 895/3 - 895/6
○ 900 4-4,5-5-5,5-6-7-8-9-10-11-12-13-14 mm
○ 900L 5-6-7-8-9-10-11-12-13 mm
○ 900ME 3-4-5-6-7 mm
● 900LP 0,8x4-1x5,5-1,2x6,5-1,2x8 mm
● 900PH PH1-PH2-PH3-PH4
○ 900TX T10-T15-T20-T25-T27-T30-T40
900/20 50 mm - 900/20L 100 mm
900/21 150 mm
900/25
900BG/30
900/42

● 900/55
○ 920A 8-10-11-12-13-14-15-16-17-18-19-20-21-22-23-24-26-27-28-30-32 mm
920/15 - 920/25
920AN/125 125 mm
920AN/250 250 mm
920/42
● 920/55
● 920FTX 10-12-14-16-18-20-22-24 mm
○ 920AL 10-12-13-14-15-16-17-18-19-21-22 mm

* Rispetto all'acquisto di cassettera e assortimento separati



C39/6

039000361 Codice promozionale

3900-06/3M

Cassettiera mobile
con 6 cassetti
+ assortimento 145 utensili

~~€ 3.700,00~~

€ 1.840,00

Risparmi oltre € 240!*



M01



22

42 6-7-8-9-10-11-12-13-14-15-16-17-18
19-20-21-22-24-27-30-32-36 mm



4,5 kg

M213



25

- 1201E 2,5x50-3x75-4x100-5,5x125-6,5x150-8x200 mm
- 1201EN 4x30 mm
- ⊕ 1202E PH0x60-PH1x80-PH2x100-PH3x150 mm
- ⊕ 1202EN PH1X30 mm
- ⊙ 1207E/TX T6-T7-T8-T9-T10-T15-T20-T25-T27-T30-T40-T45
- 1253 3,5x100 mm



1,8 kg

M100

14" 12"



98



6,7 kg

895/1 - 895/3 - 895/6

- 900 4-4,5-5-5,5-6-7-8-9-10-11-12-13-14 mm
- 900L 5-6-7-8-9-10-11-12-13 mm
- 900ME 3-4-5-6-7 mm
- 900LP 0,8x4-1x5,5-1,2x6,5-1,2x8 mm
- ⊕ 900PH PH1-PH2-PH3-PH4
- ⊙ 900TX T10-T15-T20-T25-T27-T30-T40
- 900/20 50 mm - 900/20L 100 mm
- 900/21 150 mm
- 900/25
- 900BG/30
- 900/42

⊕ 900/55

- 920A 8-10-11-12-13-14-15-16-17-18-19-20-21-22-23-24-26-27-28-30-32 mm
- 920/15 - 920/25
- 920AN/125 125 mm
- 920AN/250 250 mm
- 920/42
- ⊕ 920/55
- ⊙ 920FTX 10-12-14-16-18-20-22-24 mm
- 920AL 10-12-13-14-15-16-17-18-19-21-22 mm

* Rispetto all'acquisto di cassettera e assortimento separati

Guarda il video



RSC24AXL

Cassettiera porta attrezzi CON SISTEMA ANTIRIBALTAMENTO, modello lungo

- Piano di lavoro rinforzato in ABS con bordi anticaduta, 8 fori per l'alloggiamento dei giravite e 6 vaschette portaminuterie
- Frontalino in nylon ad alta resistenza, con porta-etichette integrato
- Piano dei cassetti protetto da tappetini di gomma espansa
- Quattro ruote Ø 125 mm di cui 2 fisse e 2 girevoli (una con freno)
- Serratura di sicurezza centralizzata frontale
- Portaflaconi laterale integrato (applicabile su entrambi i lati)
- Possibilità di inserire in ogni cassetto fino a 6 vassoi morbidi in EVA o termoformati rigidi in ABS

Accessori integrabili:

- Piano di lavoro in legno 2400 RSC24/PL
- Porta documenti 2400 RSC24/PP-A
- Portacarta per rotoli preforati 2400 RSC24/PC-A

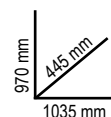

	Ral 2011 Ral 7016	Ral 3000 Ral 7016	Ral 7016	n° ↓ max	kg	€
RSC24AXL/7	024004271	024004273	024004277	5 70 mm 30 kg 1 140 mm 35 kg 1 210 mm 35 kg	84	€ 1.470,00 € 839,00
RSC24AXL/8	024004281	024004283	024004287	6 70 mm 30 kg 2 140 mm 35 kg	88	€ 1.575,00 € 899,00
RSC24AXL/9	024004291	024004293	024004297	8 70 mm 30 kg 1 140 mm 35 kg	90	€ 1.675,00 € 959,00

RSC24L-CAB

Cassettiera porta attrezzi con 7 cassetti e armadietto portaoggetti

- 7 cassetti da 588x367 mm, montati su guide telescopiche a sfera
- Piano dei cassetti protetto da tappetini di gomma espansa
- Quattro ruote Ø 125 mm di cui 2 fisse e 2 girevoli con freno
- Serratura centralizzata frontale
- Armadietto laterale portaoggetti con anta richiudibile con serratura e ripiano interno regolabile in altezza
- Piano di lavoro in legno multistrato con fori per la collocazione di una morsa 1599F/100 (da ordinare separatamente)
- Portacarta integrato
- Doppio portaflaconi posteriore

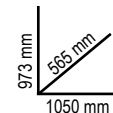

Ral 2011 Ral 7016	Ral 3000 Ral 7016	Ral 7016
024004471	024004473	024004477

n°	↓ Max
5 70 mm	25 kg
1 140 mm	30 kg
1 210 mm	30 kg



~~€ 1.645,00~~ **€ 929,00**

RSC28

Carrello SuperTank con piano di lavoro in legno e 10 cassetti

10 cassetti da 588x367 mm, montati su guide telescopiche a sfera

5 cassetti laterali di cui:

- 4 cassetti altezza 70 mm
- 1 cassetto altezza 210 mm

5 cassetti frontali di cui:

- 4 cassetti altezza 70 mm
- 1 cassetto altezza 210 mm

Caratteristiche:

- Sistema rapido e sicuro per l'apertura e chiusura dei cassetti con frontalino in nylon e fibra di vetro
- Piano dei cassetti protetto da tappetini di gomma espansa
- Quattro ruote ad alta portata Ø 150 mm di cui 2 fisse e 2 girevoli con freno
- 2 serrature di sicurezza centralizzate
- Piano di lavoro in legno multistrato con fori per la collocazione di una morsa 1599F/150 (da ordinare separatamente)



Ral 2011	Ral 3000	Ral 7016
Ral 7016	Ral 7016	
028003001	028003003	028003007

~~€ 2.890,00~~ € 1.599,00

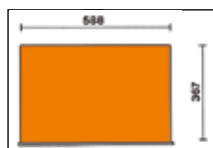

n°	Altezza	Max
8	70 mm	25 kg
2	210 mm	30 kg

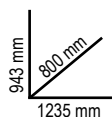

130 kg

- Portaflaconi integrati
- Vano laterale con antina di chiusura a scomparsa con serratura
- Vano passante altezza 135 mm con base ricoperta in materiale plastico



RSC51

Carrello di servizio con 3 cassetti

- 3 cassetti da 588x367 mm, montati su guide telescopiche a sfera, altezza 70 mm
- Piano di lavoro rinforzato in ABS, solido e robusto
- Piano di appoggio multifunzione con bordi anticaduta e 8 fori per l'alloggiamento dei giravite
- Piano dei cassetti protetto da tappetini di gomma espansa
- Possibilità di inserire in ogni cassetto fino a 4 vassoi morbidi in EVA o termoformati rigidi in ABS
- Serratura di sicurezza centralizzata frontale
- Pratico portagiravite laterale incluso
- Due portabombolette laterali integrati nella struttura
- Ampio ripiano inferiore protetto con tappetino in gomma antiolio e antibenzina
- Quattro ruote Ø 125 mm: 2 fisse e 2 girevoli (una con freno)
- Portata singolo cassetto: 15 kg uniformemente distribuiti



Ral 2011	Ral 3000	Ral 7016
Ral 7016	Ral 7016	
051000300	051000303	051000307

~~€ 595,00~~ € 339,00



n°	Altezza	Max
3	70 mm	15 kg

400 kg



COMPLETAMENTE RINNOVATO ED ACCESSORIABILE!

Accessori integrabili:

- Piano di lavoro in legno 2400 RSC24/PL
- Pannello forato portautensili 2400 RSC24/PF
- Supporto porta computer 2400 RSC24/SPC
- Mensola pieghevole 2400 RSC24/MP
- Portacarta per rotoli preforati 2400 RSC24/PC-A

NEW

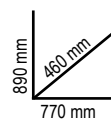

38 kg



INDISPENSABILE PER LA TUA OFFICINA!



059880356
5988VU/M

€ 3.190,00 € 1.799,00

Assortimento di 214 utensili in vassoio morbido in EVA

consigliato con: RSC24 - RSC24A - RSC24AXL - C37 - C39 - C39SM - C39MD - RSC28 - C59 - RSC55 - RSC50



N. pezzi/Descrizione	Beta N.	TR
22 chiavi combinate 6-7-8-9-10-11-12-13-14-15-16-17-18-19-20-21-22-24-27-30-32-36 mm	42	M01
11 chiavi a forchetta 6x7-8x9-10x11-12x13-14x15-16x17-18x19-20x22-21x23-24x27-30x32 mm	55	M30
11 chiavi poligonali curve 6x7-8x9-10x11-12x13-14x15-16x17-18x19-20x22-21x23-24x27-30x32 mm	90	M30
9 chiavi maschio esagonale piegate con estremità sferica	96BPC/SC9	M30
6 giravite lama piatta 2,5x50-3x75-4x100-5,5x125-6,5x150-8x200 mm	1201	M213
1 giravite per viti a testa con intaglio 4x30 mm	1201N	M213
4 giravite Phillips® PH0x60-PH1x80-PH2x100-PH3x150 mm	1202	M213
1 giravite Phillips® PH1x30 mm	1202N	M213
12 chiavi maschio con impugnatura per viti con impronta Torx®	1207TX	M213
1 giravite cercafase	1253	M213
3 punzoni Ø 2-3-4 mm	30	M230
6 cacciaspina Ø 2-3-4-5-6-8 mm	31	M230
1 bulino Ø 4 mm	32	M230
1 scalpelli piatti 150 mm	34	M230
2 scalpelli piatti nervati 200-250 mm	35	M230
1 ugnetti 125 mm	36	M230
1 martello tipo tedesco 500 g	1370	M230
1 mazzuola con battenti in materiale plastico Ø 35 mm	1390	M230
1 flessometro 3 m	1692	M230
1 magnete telescopico con testa flessibile	1712TF	M230
5x lime 200 mm	1719BMA...Q/T/P/M/R	M230
1 spazzola fili d'acciaio	1737NX	M230
1 cutter con lama a settori 18 mm	1771	M230
1 pinze becchi dritti per anelli elastici, per fori Ø 180 mm	1032	M129
1 pinze becchi piegati per anelli elastici, per fori Ø 170 mm	1034	M129
1 pinze becchi dritti per anelli elastici, per alberi Ø 175 mm	1036	M129
1 pinze becchi piegati per anelli elastici, per alberi Ø 175 mm	1038	M129
1 pinze regolabili cerniera chiusa 250 mm	1048N	M129
1 pinza autobloccante 240 mm	1052	M129
1 tronchese a taglienti diagonali 160 mm	1082BM	M129
1 tenaglie per cementisti 220 mm	1098	M129
1 cesoia a lame larghe diritte 250 mm	1112	M129
1 forbici per elettricisti lame dritte	1128BM	M129
1 pinza universale 180 mm	1150BM	M129
1 pinza a becchi mezzotondi dritti 160 mm	1166BM	M129
1 pinza a becchi mezzotondi piegati 160 mm	1168BM	M129
3 bussola portainseri	895/1/3/6	M100
13 chiavi a bussola esagonali 1/4" Ø 4-4,5-5-5,5-6-7-8-9-10-11-12-13-14 mm	900	M100
9 chiavi a bussola a mano lunghe bocca esagonale Ø 5-6-7-8-9-10-11-12-13 mm	900L	M100
5 chiavi a bussola maschio esagonale 1/4" Ø 3-4-5-6-7 mm	900ME	M100
4 chiavi a bussola a giravite per viti con intaglio Ø 0,8x4-1x5,5-1,2x6,5-1,2x8 mm	900LP	M100

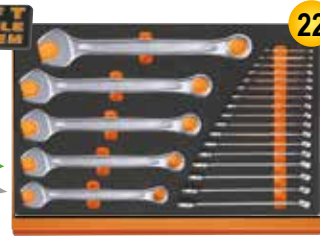

M01



M30



M213



M230



M129



M100

4 chiavi a bussola a giravite per viti con impronta a croce Phillips®	900PH	M100
PH1-PH2-PH3-PH4		
7 chiavi a bussola a giravite maschio per viti con impronta Torx®	900TX	M100
T10-T15-T20-T25-T27-T30-T40		
1 prolunga - 1/4" 50 mm	900/20	M100
1 prolunga - 1/4" 100 mm	900/20L	M100
1 prolunga - 1/4" 150 mm	900/21	M100
1 snodo 1/4"	900/25	M100
1 quadro con impugnatura 1/4"	900BG/30	M100
1 quadro scorrevole 1/4"	900/42	M100
1 cricchetto reversibile 1/4" ®	900/55	M100
21 chiavi a bussola esagonali 1/2" Ø 8-10-11-12-13-14-15-16-17-18-19-20-21-22-23-24-26-27-28-30-32 mm	920A	M100
1 raccordo con attacco quadro 125 mm	920/15	M100
1 snodo 1/2" 250 mm	920/25	M100
2 prolunghie angolari - 1/2"	920AN/125/250	M100
1 quadro maschio 1/2" con spina scorrevole	920/42	M100
1 cricchetto reversibile 1/2" ®	920/55	M100
8 chiavi a bussola 1/2" per viti con teste a profilo Torx®	920FTX	M100
Ø 10-12-14-16-18-20-22-24 mm		
11 chiavi a bussola a mano lunghe bocca esagonale Ø 10-12-13-14-15-16-17-18-19-21-22 mm	920AL	M100



059040416
5904VA/T

€ 1.765,00 € 999,00

Assortimento di 102 utensili in termoformato rigido in ABS

N. pezzi/Descrizione	Beta N.	TR
21 chiavi combinate 6-7-8-9-10-11-12-13-14-15-16-17-18-19-20-21-22-24-27-30-32 mm	42	T05 +T06
8 chiavi a forchetta 6x7-8x9-10x11-12x13-14x15-16x17-18x19-20x22 mm	55	T33
9 chiavi maschio esagonale piegate Ø 1,5+10 mm	96/SC9	T33
6 chiavi maschio esagonale con impugnatura Ø 2-2,5-3-4-5-6 mm	96T	T52
8 chiavi a T con bussola snodata Ø 7-8-10-12-13-14-17-19 mm	952	T63
19 chiavi a bussola esagonali 1/2" Ø 10-11-12-13-14-15-16-17-18-19-20-21-22-23-24-26-27-30-32 mm	920A	T83
1 prolunga - 1/2" 125 mm	920/21	T83
1 prolunga - 1/2" 255 mm	920/22	T83
1 snodo 1/2"	920/25	T83
1 quadro maschio 1/2" con spina scorrevole 305 mm	920/42	T83
1 cricchetto reversibile 1/2" ®	920/55	T83
1 tronchese a grande effetto taglienti diagonali 160 mm	1084BM	T137
1 pinza universale 180 mm	1150BM	T137
1 pinza a becchi mezzotondi dritti 160 mm	1166BM	T137
1 pinze becchi dritti per anelli elastici, per fori Ø 180 mm	1032	T145
1 pinze becchi piegati per anelli elastici, per fori Ø 170 mm	1034	T145
1 pinze becchi dritti per anelli elastici, per alberi Ø 175 mm	1036	T145
1 pinze becchi piegati per anelli elastici, per alberi Ø 175 mm	1038	T145
1 pinza autobloccante 240 mm	1052	T153
1 pinze regolabili cerniera chiusa 250 mm	1048N	T153
7 giravite lama piatta 2,5x50-3x75-3,5x100-4x125-5,5x100-5,5x150-6,5x150 mm	1260	T199
6 giravite per viti con impronta a croce Phillips® PH0x60-PH0x100-PH1x80-PH1x120-PH2x100-PH2x150 mm	1262	T202
2 scalpelli piatti nervati 100-200 mm	35	T234
1 martello tipo tedesco 300 g	1370	T234
1 mazzuola con battenti in materiale plastico Ø 35 mm	1390	T234
1 termoformato vuoto	VP5	



consigliato con: RSC23T - RSC24 - RSC24A - RSC24AXL - RSC24L/7- RSC24L-CAB - C37 - C39 - C39SM - C39MD - RSC28 - C59 - RSC55 - RSC50

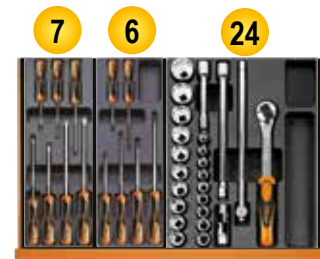

7

6

24

T199

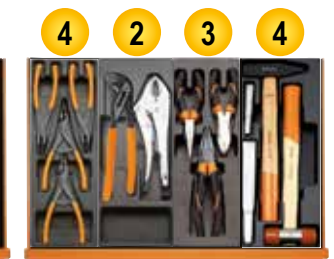

4

2

3

4

T145

T153

T137

T234

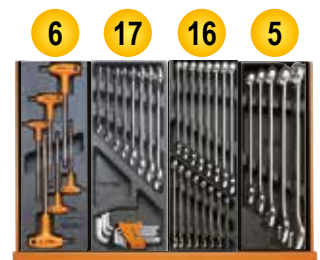

6

17

16

5

T52

T33

T05

T06



8

T63

VP5

02450001 € 452,00 € 263,00
M01

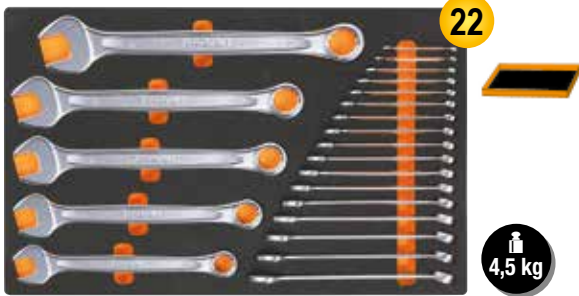

42 6-7-8-9-10-11-12-13-14-15-16-17-18-19-20-21-22-24-27-30-32-36 mm

4,5 kg

024500030 € 421,00 € 244,00
M30



55 6x7-8x9-10x11-12x13-14x15-16x17-18x19-20x22-21x23-24x27-30x32 mm
 90 6x7-8x9-10x11-12x13-14x15-16x17-18x19-20x22-21x23-24x27-30x32 mm
 96BPC/SC9 1,5-2-2,5-3-4-5-6-8-10 mm

4,2 kg

024500060 € 387,00 € 224,00
M60



96T 2-2,5-3-4-5-6-7-8-10 mm
 97BTX/SC8 T9-T10-T15-T20-T25-T27-T30-T40 mm
 944BX 5-6-7-8-10-13 mm

1,9 kg

024500063 € 351,00 € 206,00
M63



952 7-8-10-12-13-14-17-19 mm

3,4 kg

024500871 € 1.325,00 € 759,00 1/4" 3/8" 1/2"
M105



- 900 4-4,5-5-5,5-6-7-8-9-10 11-12-13-14 mm
- 900L 5-6-7-8-9-10-11-12-13 mm
- 96BPC/SC9 1,5-2-2,5-3-4-5-6-8-10 mm
- 895/1 - 895/3 - 895/6
- 900ME 3-4-5-6-7 mm
- 900LP 0,8x4-1x5,5-1,2x6,5-2x8 mm
- 900PH PH1-PH2-PH3-PH4
- 900TX T10-T15-T20-T25-T27-T30-T40
- 900/16 □ 1/4 - ■ 3/8
- 900/... 50-100-150 mm
- 900/25 - 900BG/30 - 900/42
- 900/55
- 910A 6-7-8-9-10-11-12-13-14-15-16-17-18-19-20-21-22 mm
- 910/15 □ 3/8 - ■ 1/4
- 910/16 □ 3/8 - ■ 1/2
- 910/21 125 mm
- 910/22 250 mm
- 910/25 - 910/42
- 910/55
- 920A 8-10-11-12-13-14-15-16-17-18-19-20-21-22-23-24-26-27-28-30-32 mm
- 920/15 □ 1/2 - ■ 3/8
- 920/25 125 - 250 mm
- 920AN
- 920/42
- 920/55
- 956E 16-17,8-20,8 mm

7,7 kg

024500100 € 1.220,00 € 699,00 1/4" 1/2"
M100



- 900/20 50 mm - 900/20L 100 mm
- 900/21 150 mm
- 900/25
- 900BG/30
- 900/42
- 900/55
- 920A 8-10-11-12-13-14-15-16-17-18-19-20-21-22-23-24-26-27-28-30-32 mm
- 895/1 - 895/3 - 895/6
- 900 4-4,5-5-5,5-6-7-8-9-10-11-12-13-14 mm
- 900L 5-6-7-8-9-10-11-12-13 mm
- 900ME 3-4-5-6-7 mm
- 900LP 0,8x4-1x5,5-1,2x6,5-2x8 mm
- 900PH PH1-PH2-PH3-PH4
- 900TX T10-T15-T20-T25-T27-T30-T40
- 920/15 - 920/25
- 920AN/125 125 mm
- 920AN/250 250 mm
- 920/42
- 920/55
- 920FTX 10-12-14-16-18-20-22-24 mm
- 920AL 10-12-13-14-15-16-17-18-19-21-22 mm

6,7 kg

024500115 € 1.169,00 € 669,00 1/2"
M115



- 666N 40+200 Nm
- 920A 13-14-15-16-17-18-19-20-21-22-24-26-27-30-32 mm
- 920FTX 12-14-16-18-20-22-24 mm
- 920PE 6-7-8-8L-10-10L-12-12L-14-14L
- 920TX T20-T25-T27-T30-T40-T45-T50-T55-T60-T20L-T25L-T27L-T30L-T40L-T45L-T50L
- 920/21 125 mm
- 920/22 255 mm
- 920/25
- 920/42 305 mm
- 920/55

7,8 kg

024500120 € 1.385,00 € 749,00 **M120** 12"



75

6,9 kg

- 920A 10-11-12-13-14-15-16-17-18-19-20-21-22-24-26-27-30-32 mm
- 920AN/125 125 mm
- 920AN/250 250 mm
- 920/25 - 920/42
- 920AL 10-12-13-14-15-16-17-18-19-22-24-27-30-32 mm
- 920FTX 10-12-14-16-18-20-22-24 mm
- ⊗ 920/55
- 920PE 5-5L-6-6L-7-7L-8-8L-10-10L-12-12L-14-14L
- 920TX T20-T25-T27-T30-T40-T45-T50-T55-T60-T20L-T25L-T27L-T30L-T40L-T45L-T50L

024500129 € 459,00 € 266,00 **M129**



13

3,4 kg

- 1032 180 mm
- 1034 170 mm
- 1036 175 mm
- 1038 175 mm
- 1048N 250 mm
- 1052 240 mm
- ⌘ 1082BM 160 mm
- 1098 220 mm
- 1112 250 mm
- 1128BM
- 1150BM 180 mm
- 1166BM 160 mm
- 1168BM 160 mm

024500128 € 951,00 € 549,00 **M128** 12"



50

8,9 kg

- 720 10-11-12-13-14-15-16-17-18-19-21-22-24-27-30-32 mm
- 720L 11-12-13-14-15-16-17-18-19-21-22-24-27-30-32 mm
- 720TX T30-T40-T45-T50-T55
- 720ME 5-6-8-10-12-14-17-19 mm
- 720LC 17-19-21 mm
- 720/21 125 mm
- 720/25

024500213 € 221,00 € 127,00 **M213**

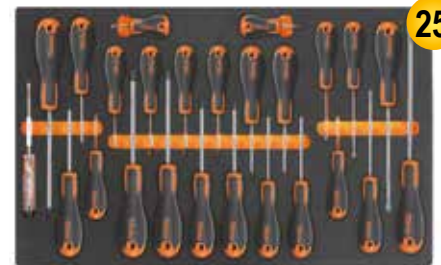

25

1,8 kg

- 1201E 2,5x50-3x75-4x100-5,5x125-6,5x150-8x200 mm
- 1201EN 4x30 mm
- 1202E PH0x60-PH1x80-PH2x100-PH3x150 mm
- 1202EN PH1X30 mm
- 1207E/TX T6-T7-T8-T9-T10-T15-T20-T25-T27-T30-T40-T45
- 1253 3,5x100 mm

024500195 € 323,00 € 186,00 **M195**

- 1260 2,5x50-3x75-4x100-5,5x125-6,5x150-8x200 mm
- 1260N 4x30 mm
- 1262 PH0x60-PH1x80-PH2x100-PH3x150 mm
- 1262 PH1X30 mm
- 1267TX T6-T7-T8-T9-T10-T15-T20-T25-T27-T30-T40-T45
- 1253 3,5x100 mm

2,3 kg



25

024500230 € 419,00 € 240,00 **M230**



25

3,2 kg

- 30 Ø 2-3-4 mm
- 31 Ø 2-3-4-5-6-8 mm
- 32 Ø 4 mm
- 34 150 mm
- 35 200-250 mm
- 36 125 mm
- ▲ 1719BMA/T 200 mm
- 1719BMA/P 200 mm
- 1719BMA/Q 200 mm
- 1719BMA/R 200 mm
- 1737NX 1771 18 mm

024240001 € 275,00 € 160,00 **T01**



17

2,7 kg

- 42 6-7-8-10-11-12-13-14-16-17-18-19-21-22-24-27-30 mm

024240005 € 289,00 € 122,00 **T05**



16

1,5 kg

- 42 6-7-8-9-10-11-12-13-14-15-16-17-18-19-20-21 mm

024240006
T06
€149,50 € 87,00

5



2,1 kg

42 22-24-27-30-32 mm

024240031
T31
€226,00 € 131,00

27



3 kg

31 Ø 2-3-4-5-6 mm 32 Ø 4 mm
55 6x7-8x9-10x11-12x13-14x15-16x17-18x19
20x22-21x23-24x26-27x29-30x32 mm
○ 96N/SC9 1,5÷10 mm

024240045
T45
€316,00 € 184,00

12



1,3 kg

142 8-9-10-11-12-13-14-15-16-17-18-19 mm

024240050
T50
€178,50 € 104,00

11



1,3 kg

○ 96T
2-2,5-3-3,5-4-4,5-5-6-7-8-10 mm

024240063
T63
€342,00 € 199,00

8



3,8 kg

○ 952 7-8-10-12-13-14-17-19 mm

024240083
T83
€326,00 € 188,00

12"

24



3,6 kg

○ 920A 10-11-12-13-14-15-16-17-18-19-20-21-22-23-24-26-27-30-32 mm
920/21 125 mm
920/22 255 mm
920/25
920/42 305 mm
920/55 @ 275 mm

024240091
T91
€224,50 € 129,00

14"

25



560 g

○ 900 4-4,5-5-5,5-6-7-8-9-10-11-12-13-14 mm
○ 900ME 2,5-3-4-5-6-8 mm
900/20 50 mm
900/21 150 mm
900/25 - 900BG/30 - 900/42 - 900/55

024240092
T92
€257,00 € 147,00

38"

22



1,5 kg

○ 910A 6-7-8-9-10-11-12-13-14-15-16-17-18-19-20-21-22 mm
910/21 125 mm
910/22 250 mm
910/25
910/42 210 mm
⊕ 910/55 200 mm

024240137
T137
€115,00 € 68,00

3



750 g

⌵ 1084BM 160 mm
= 1150BM 180 mm
● 1166BM 160 mm

024240145
T145
€128,50 € 74,00

4



640 g

○ 1032 180 mm
○ 1034 170 mm
● 1036 175 mm
● 1038 175 mm

024240153
T153
€77,50 € 45,00

2



1,1 kg

1048N 250 mm
1052 240 mm

024240202
T202
€56,00 € 32,00

6



490 g

⊕ 1262 PH0x60 - PH0x100 - PH1x80 - PH1x120 - PH2x100 - PH2x150 mm

024240234
T234
€99,50 € 58,00

4



1,3 kg

35 100-200 mm
1370 300 g
1390 ø 35 mm

024240236
T236
€99,00 € 57,00

5



870 g

■ 1719BMA/Q 200 mm
▲ 1719BMA/T 200 mm
■ 1719BMA/P 200 mm
● 1719BMA/M 200 mm
● 1719BMA/R 200 mm

C59A

Banco da lavoro "Endurance" con 1 cassettera da 6 cassetti

- 6 cassetti 588x367 mm, montati su guide telescopiche a sfera.
- Ripiano in legno multistrato con fori per la collocazione di una morsa 1599F/125 (da ordinare separatamente).
- Piano dei cassetti protetto da tappetini di gomma espansa.
- Frontalino dei cassetti in Nylon ad alta resistenza.
- Cassettiere predisposte per l'inserimento di termoformati.
- Serratura di sicurezza centralizzata frontale.
- Ripiano inferiore portaoggetti.
- Predisposizione per portacarta (2400 RSC24/PC) e portaflaconi (2400 RSC24/PF-) da ordinare separatamente.

kg
1500

NEW



Ral 2011	Ral 7016	Ral 3000
059000011	059000031	059000051

€ 1.865,00 **€ 1.039,00**

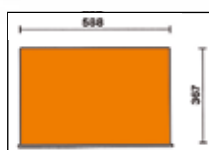

n°	mm	Max
4	70 mm	25 kg
1	140 mm	30 kg
1	280 mm	35 kg

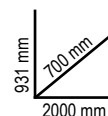

kg
115

C56B

Banco da lavoro con piano in legno

- Piano di lavoro in legno multistrato con fori per la collocazione di una morsa 1599F/125 (da ordinare separatamente)
- Struttura in acciaio con 4 gambe di sostegno
- Ripiano inferiore portaoggetti con capacità di carico 150 kg (uniformemente distribuiti)
- Predisposizione per il fissaggio al pavimento

kg
600



Ral 2011	Ral 7016	Ral 3000
056000401	056000402	056000403

€ 725,00 **€ 429,00**

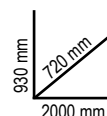

kg
54,5

C56

Banco da lavoro

- Piano di lavoro in lamiera verniciata con bordo perimetrale
- Struttura in acciaio con 6 gambe di sostegno
- Due cassetti dotati di serratura
- Predisposizione per il fissaggio al pavimento

kg
1200



Ral 2011	Ral 7016	Ral 3000
056000201	056000202	056000203

€ 979,00 **€ 549,00**

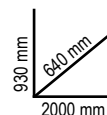

kg
82

056000021
C56PL 0 € 377,00 € 215,00

Banco da lavoro pieghevole

- Leggero, compatto e facilmente trasportabile.
- Piano di lavoro 800x500mm in lamiera zincata utilizzabile da un solo lato, protetto con rivestimento in gomma antiscivolo e antibenzina.
- Maniglia con protezione in gomma per un agevole trasporto.
- Piedini con copertura anti-scioglimento.



**ANCORA PIÙ LEGGERO!
 SOLO 18,5 kg**

kg 200

Guarda il video

860 mm
 506 mm
 910 mm

18,5 kg

C51

Carrello

- 3 ripiani ricoperti in gomma millerighe antiscivolo
- Doppia possibilità di fissaggio del ripiano centrale
- Quattro ruote Ø 100 mm: 2 fisse e 2 girevoli (una con freno)

kg 200

21 kg



Ral 2011	Ral 7016	Ral 3000
051000001	051000002	051000003

€ 298,00 € 169,00

C27S

Carrello portautensili richiudibile per interventi esterni

- Struttura in lamiera
- 2 cassetti 588x277 mm montati su guide telescopiche che permettono l'apertura in due sensi
- Ampio vano portaoggetti inferiore 588x277x220 mm
- 2 ruote fisse Ø 160 mm e 2 ruote piroettanti con freno Ø 100 mm
- Piano di lavoro termoplastico con 6 vaschette portaminuterie integrate
- Chiusura centralizzata
- Predisposizione per l'alloggiamento di separatori per cassetto e termoformati portautensili MC

995 mm

20 kg



Guarda il video

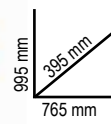

n°	Max
2	70 mm 20 kg



Ral 2011	Ral 7016	Ral 3000
027000201	027000202	027000203

€ 765,00 € 429,00

- Carrello richiudibile con colonnine ribaltabili per permettere un agevole trasporto

048000230
C48M € 2.850,00 € 1.599,00

Carrello contenitore elettrico, con sponde

- Pianale motorizzato con motore 24V - 400W con alimentazione a batteria 2x12V 33Ah e scheda di controllo Curtis.
- Piano di carico realizzato in solido acciaio, ricoperto con gomma antiscivolo, con sponde tubolari di contenimento a sezione tonda per il trasporto del carico in sicurezza.
- Le sponde possono anche essere sfilate, per adattarsi alle singole esigenze di trasporto.
- Dotato di 2 ruote pneumatiche di trazione Ø 260mm e 2 ruote in gomma piroettanti Ø 150mm, freno elettromagnetico e differenziale.
- Carica batterie esterno 220V/50Hz - V/A 24/12 in dotazione.



kg
400

Guarda il video



1100 mm
630 mm
1280 mm

kg
140

CARATTERISTICHE FUNZIONALI

- Capacità di carico: **400 kg**
- Velocità di marcia: **4-6 km/h** (regolabile)
- Autonomia: **4 ore**
- Pendenza massima superabile a pieno carico: **6%**
- Pendenza massima superabile con 100 kg di carico: **18%**

CARATTERISTICHE TECNICHE

- Dimensioni di ingombro: 1280x630x1100h mm
- Dimensioni utili piano di carico con sponde: 1180x580 mm
- Dimensioni utili piano di carico senza sponde: 1260x620 mm
- Altezza pianale di carico dal pavimento: 320 mm
- Altezza vano batteria-pavimento: 65 mm
- Peso con batterie: 140 kg

DISPOSITIVI DI SICUREZZA:

- Freno elettronico
- Segnalatore acustico
- Protezione antischiacciamento
- Indicatore dello stato di carica della batteria
- Scheda di controllo Curtis

099000010
C99 € 692,00 € 299,00

Sistema modulare completo BETA COMBO

Composto da:

- Carrello pieghevole richiudibile con manico telescopico C99P (485x520x1095 mm)
- Valigetta portautensili in ABS C99V1 (445x358x152 mm)
- Valigetta portautensili in ABS C99V2 (445x358x254 mm)
- Valigetta portautensili in ABS con 2 cassette portaminuteria trasportabili C99V3/2C (445x358x322 mm)



Guarda il video



099000101
C99P € 208,50 € 109,00

Carrello pieghevole Combo

- Carrello ultracompatto richiudibile
- Impugnatura con manico telescopico
- Dimensioni aperto: 485x520x1095 mm
- Dimensioni chiuso: 485x80x810 mm
- Dimensioni base ribaltabile 485x350 mm
- Due ruote antifuoratura Ø 175 mm
- Cinghia inclusa nella confezione



kg
5,8

1095 mm
520 mm
485 mm

kg
100

048000030
C48P € 268,00 € 154,00

Carrello pieghevole

- Pianale di carico in polipropilene (PP) rinforzato, con rivestimento antiscivolo e inserti in TPV per la protezione degli spigoli
- Maniglia richiudibile per uno stoccaggio rapido e poco ingombrante
- Quattro ruote antistraccia Ø 125 mm: 2 fisse e 2 girevoli con freno
- Portata massima 300 kg
- Larghezza utile pianale di carico: 705 mm
- Profondità pianale di carico: 480 mm
- Altezza pianale di carico: 200 mm



kg
300

280 mm

kg
11

C41H

Trolley portautensili a 2 moduli sovrapponibili

- Struttura in lamiera e in materiale plastico: grande robustezza e peso ridotto
- 2 moduli separabili: 1 cestello superiore, 1 modulo con 2 cassette altezza 95 mm, 1 cassetta estraibile in materiale plastico altezza 66 mm e 1 cassetto altezza 295 mm
- Ruote di grosso diametro 160 mm integrate nella struttura per facilitare il trasporto anche su gradini
- Serratura centralizzata laterale per la chiusura dei cassetti del modulo inferiore
- Cassetti montati su guide telescopiche a sfera con doppio gancio di chiusura
- Impugnatura con manico telescopico in alluminio
- Portaminuterie integrato
- Cassetto inferiore con doppia guida telescopica

  041000002	  041000021
  041000024	  041000006
  041000012	  041000008
  041000010	  041000005

~~€ 592,00~~ **€ 339,00**



C41H W
RAL 9016

C41H Y
RAL 1023

C41H R
RAL 3000

C41H V
RAL 6016

C41H B
RAL 5002

C41H G
RAL 7016

C41H N
RAL 9005

Guarda il video

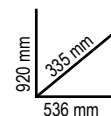

21 kg

 021200002

C20L

~~€ 92,50~~ **€ 52,50**

Cestello estendibile a 5 scomparti in lamiera, vuoto



550x200x210 mm

5,4 kg

 021170502

CP17L

~~€ 138,00~~ **€ 79,50**

Cestello portautensili in acciaio inox e materiale plastico con contenitore asportabile, vuoto



500x200x220 mm

3,7 kg



 022000170

C22BL-0

~~€ 368,00~~ **€ 213,00**

Baule portautensili in lamiera



1010x410x400 mm

26 kg

 021190001

C19

~~€ 68,00~~ **€ 34,80**

Cestello estendibile a tre scomparti in lamiera, vuoto



450x200x160 mm

3,4 kg

020280010
2028/VV € 246,50 **€ 143,00**

Valigia portautensili in polipropilene, vuota

- 2 pannelli portautensili
- Fondo interno con divisori removibili
- Doppia chiusura con combinazione

480x190x400 mm



4,9 kg



020320110
2032/TV € 454,00 **€ 263,00**

Trolley portautensili in materiale plastico, vuoto

- 2 pannelli portautensili
- Tasca portautensili interna
- Fondo interno con divisori removibili

450x200x400 mm



3,2 kg

020330250
2033L/VV € 386,00 **€ 219,00**

Valigia portautensili in alluminio, vuota

- Estremamente resistente agli urti
- Finitura antigraffio
- Maniglia ergonomica con grip in gomma
- Doppia chiusura con combinazione
- 2 pannelli portautensili con elastici
- Fondo interno con divisori removibili



470x203x373 mm

6,1 kg

020800000
2080/V12 € 63,50 **€ 36,00**

Valigia organizer con 12 vaschette asportabili

Vaschette portaminuterie asportabili, richiudibili e trasparenti per un'immediata riconoscibilità del contenuto.



1,8 kg

300x330x145 mm

021030000
G3 € 68,00 **€ 39,00**

Mini borsa portautensili in tessuto tecnico

- 1 tasca esterna frontale con chiusura a zip
- 2 tasche laterali con vaschette portaminuteria incluse
- 1 pratica tasca posteriore con chiusura a velcro
- 1 pannello portautensili interno removibile, con elastici presenti su ambo i lati
- Fornita completa di tracolla



890 g



230x110x320 mm

Guarda il video



Interfaccia USB per la ricarica dei propri dispositivi mobili

UNA MINI BORSA PORTAUTENSILI DA PORTARE SEMPRE CON TE!



021050000

C5

€ 164,00

€ 94,00

Zaino portautensili in tessuto tecnico, vuoto

- Pannello portautensili interno removibile
- 6 tasche esterne e 2 tasche interne
- Base in materiale plastico resistente all'acqua
- Doppio laccetto di sicurezza per fissare lo zaino sulle spalle
- Schienale ergonomico imbottito



400x200x500 mm

2,5 kg

021080300

C8B

€ 221,00

€ 129,00

Trolley portautensili in tessuto tecnico per elettricisti, vuoto

- Struttura rigida
- Manico telescopico di trasporto
- 4 ruote piroettanti
- 1 pannello interno portautensili removibile
- Tasca frontale con porta badge
- Doppio fondo con portaminuteria compreso
- 2 tasche esterne laterali
- 2 ganci porta sonda tirafili
- Manico inclinabile per facilitare l'accesso agli utensili
- Possibilità di chiusura con lucchetto (non compreso)



380x250x430 mm

4,7 kg

IDEALE PER ELETTRICISTI



021060010

C6T

€ 233,00

€ 136,00

Zaino portautensili con ruote, vuoto

- Manico telescopico di trasporto
- Ruote integrate nella struttura con copertura anti-polvere per l'impiego come zaino
- 2 pannelli portautensili removibili
- Tasca per PC interna e 5 tasche esterne
- Base in materiale plastico resistente all'acqua



360x200x480 mm

4,5 kg

Cestello portautensili, vuoto

- Struttura rigida
- Doppio fondo
- Manico inclinabile per facilitare l'accesso agli utensili
- Elastici portautensili e tasche sia interne che esterne
- Fodero di copertura
- Vaschetta portaminuterie inclusa nel doppio fondo
- Predisposizione per essere utilizzata con il trolley C8



021100001

C10S

€ 131,00

€ 76,00

420x220x250 mm

2,3 kg

021100000

C10

€ 166,50

€ 97,00

520x220x250 mm

3,3 kg

021090200

C9MT

€ 93,00 € 54,00

NEW

Borsa portautensili per manutentori, vuota

- Rivestimento esterno in robusto PVC, impermeabile
- Cuciture di rinforzo presenti su tutto il perimetro
- Chiusura con doppia fibbia a clip
- Doppia maniglia interna per una presa bilanciata e sicura
- Tasca portadocumenti con chiusura a zip



450x180x200 mm

1,4 kg

021091026

2109MT ID/1

€ 663,00 € 385,00

NEW

Borsa per manutentori C9MT con assortimento di 24 utensili per idraulica

Beta N. pezzi/Descrizione

- 111E 1 chiave regolabile a rullino 250 mm
- 332/2 1 mini-tagliatubi per rame e leghe leggere Ø 3÷28 mm
- 334 1 tagliatubi per rame e leghe leggere Ø 3÷30 mm
- 342 1 cesoia a cricchetto per tubi in materiale plastico Ø 0÷42 mm
- 345SB2 1 sbavatore a raschietto a lama fissa 140 mm
- 376 2 giratubi modello svedese ganasce piane a 90° 320-410 mm
- 1048N 2 pinze regolabili cerniera chiusamanici ricoperti con PVC antiscivolo 175-250 mm
- 1128BMX 1 forbici per elettricisti lame dritte
- 1150GBM 1 pinze universali a grande effetto, finitura industriale = 180 mm
- 1201E 4 giravite lama piatta 3x75-4x100-5,5x150-8x150 mm
- 1202E 2 giravite Phillips® PH1x80-PH2x100
- 1370 1 martello tipo tedesco 500 g
- 1690F 1 metro pieghevole in fibra 2 m
- 1692/5 1 flessometro 5 m
- 1696 1 livella in alluminio 200 mm
- 1719BMA...M 1 lima 200 mm
- 1719BM/RL 1 raspa piattaimpugnatura in materiale plastico 200 mm
- 1725 1 seghetto

24



021110000

C11

€ 97,00 € 57,00

Cestello portautensili, vuoto

- Base rigida in materiale plastico, resistente all'acqua
- Elastici e tasche portautensili sia interne che esterne
- Buste portadocumenti integrate nel doppiofondo del coperchio



410x230x250 mm

2 kg



020010157
2001/BZ27 VU

€ 292,00 **€ 169,00**

Valigetta pieghevole con assortimento di 27 utensili per interventi universali



N. pezzi/Descrizione

- 1 forbici per elettricisti lame diritte
- 1 pinza universale = 180 mm
- 6 chiavi combinate 7-8-10-13-17-19 mm
- 3 giravite lama piatta 3x75 - 4x100 - 5,5x150 mm
- 3 giravite Phillips PH0x60 - PH1x80 - PH2x100 mm
- 9 chiavi maschio esagonale piegate 1,5-2-2,5-3-4-5-6-8-10 mm
- 1 martello tipo tedesco 300 g
- 1 pinze regolabili cerniera chiusa 250 mm
- 1 flessometro 5 m
- 1 cutter con lama a settori 18 mm

Beta N.

- 1128BMX 1150
- 42
- 1201E 1202E
- 96/SC9
- 1370
- 1048N
- 1692/5
- 1771



≡ 380x290x60 mm



020050030
2005PA/E

€ 47,00 **€ 27,30**

Porta attrezzi vuoto in Nylon, con cintura



≡ 260x250x190 mm

- Due ampie tasche con elastici portautensili
- Due taschine frontali porta forbice
- Due pratici scomparti laterali con: a sinistra taschino con robusto gancio in metallo per flessometro a destra doppia tasca con sacca richiudibile tramite laccio e chiusura a zip aggiuntiva
- Fibbia con moschettone porta nastro adesivo
- Cintura regolabile da 70 a 120 cm

020050020
2005PA/S

€ 35,50 **€ 20,60**

Porta attrezzi vuoto in Nylon, con cintura



020050035
2005PA/ET

€ 198,00 **€ 109,00**

Porta attrezzi con assortimento di 8 utensili per elettrotecnica



≡ 260x250x190 mm

1000 V



N. pezzi/Descrizione

- 1 tronchesi a taglianti diagonali 1000V < 160 mm
- 1 forbici per elettricisti lame diritte
- 1 giravite cercafase
- 2 PH1x80 - PH2x100
- 2 3,5x100 - 4,5x100
- 1 nastro isolante in PVC

Beta N.

- 1082MQ
- 1128BMX
- 1253
- 1272MQF
- 1274MQF
- 1639ESB

42

Una forma elegante e snella, alleggerita nelle linee e più leggera al tatto. La forza, la resistenza e l'ergonomia della chiave Beta raggiungono valori ancora superiori per offrire la miglior chiave possibile alle mani degli utilizzatori. Il processo produttivo si svolge nei nostri stabilimenti di Sovico e Sulmona, avvalendosi delle tecnologie più avanzate in termini di automazione e degli operatori più preparati in termini di esperienza.

FORZA

Valori di coppia più che doppi rispetto ai requisiti della norma ISO 1711



ERGONOMIA

L'occhio poligonale è inclinato di 15° per proteggere la mano. La forma è ottenuta da stampo, non piegata successivamente

RESISTENZA

Grande resistenza: nel caso di uso improprio la chiave inizia a deformarsi, non si spezza in modo improvviso e pericoloso



ATTENZIONE!
La forma della chiave 42 è perfettamente compatibile con tutti i contenitori e i moduli della chiave 42 storica

000421078 ~~€ 189,50~~ **€ 109,00**
42/SP15

Serie di 15 chiavi combinate

- Comodo e pratico supporto incluso

6-7-8-9-10-11-12-13-14-15-16-17-19-22-24 mm



000421085 ~~€ 478,00~~ **€ 277,00**
42/SP25

Serie di 25 chiavi combinate con supporto

6-7-8-9-10-11-12-13-14-15-16-17-18-19-20-21-22-23-24-25-26-27-28-30-32 mm



000421087 ~~€ 111,00~~ **€ 64,00**
42/SC9I

Serie di 9 chiavi combinate

- Supporto compatto, pratico e facile da trasportare
- Identificazione rapida della misura della chiave
- Bloccaggio sicuro della chiave nel supporto

8-10-11-12-13-14-15-17-19 mm



000550164 ~~€ 152,50~~ **€ 89,00**
55/B12N

Serie di 12 chiavi a forchetta doppie in busta avvolgibile di poliestere resistente

6x7-8x9-10x11-12x13-14x15-16x17-18x19-20x22-21x23-24x26-25x28-30x32 mm



000900156 ~~€ 128,50~~ **€ 75,00**
90/B8N

Serie di 8 chiavi poligonali doppie curve
in busta avvolgibile di poliestere resistente

6x7-8x9-10x11-12x13-14x15
 16x17-18x19 20x22 mm



001420259 ~~€ 266,00~~ **€ 153,00**
142SN/SC9

Serie di 9 chiavi combinate a cricchetto snodate
con supporto compatto

8-10-11-12-13-14-15-17-19 mm



001420087 ~~€ 222,00~~ **€ 127,00**
142/SC9I

Serie di 9 chiavi combinate a cricchetto reversibile
con supporto compatto

8-10-11-12-13-14-15-17-19 mm



001410069 ~~€ 195,50~~ **€ 113,00**
141/B9

Serie di 9 chiavi combinate
a cricchetto diritte, in busta di tela

8-10-11-12-13-14-15-17-19 mm



001950066 ~~€ 139,00~~ **€ 81,00**
195/B5

serie di 5 chiavi poligonali
doppie diritte a cricchetto,
in busta di tela

8x10-12x13-14x15-16x18-17x19 mm



111E

Testa inclinata di 15° per manovrare anche negli spazi più difficili come le nostre iconiche chiavi combinate "42"

LE NUOVE CHIAVI A RULLINO BETA 111 consentono di avvitare e svitare dadi e bulloni di diverse dimensioni grazie alla ganascia mobile, regolabile tramite il rullino posto al centro.

15°

Realizzata in acciaio legato ad alte prestazioni per un'elevata resistenza meccanica alle torsioni

Trattamenti termici dedicati per un'ottima resistenza all'usura



Doppia marcatura laser in mm/pollici

Guarda il video



Ingombro ridotto della testa a ganascia completamente aperta

Lo studio della nuova ergonomia ha permesso di avere una riduzione di peso del 20%

Foro su impugnatura per appendere la chiave

NEW

111E

Chiavi regolabili a rullino con scala graduata, rotazione **destrorsa** del rullino **CROMATE**



111EN

Chiavi regolabili a rullino con scala graduata, rotazione **sinistrorsa** del rullino **FOSFATATE**



	L mm	L "	A max mm		€
111E 100	100	4	15	001110110	€ 26,00 € 15,10
111E 150	150	6	24	001110115	€ 27,00 € 15,70
111E 200	200	8	29	001110120	€ 33,00 € 19,10
111E 250	250	10	34	001110125	€ 40,00 € 23,20
111E 300	300	12	40	001110130	€ 53,00 € 30,70
111E 380	380	15	45	001110138	€ 104,00 € 61,00
111E 450	450	18	54	001110145	€ 173,00 € 101,00
111E 600	600	24	62	001110160	€ 239,50 € 139,00

	L mm	L "	A max mm		€
111EN 100	100	4	15	001110410	€ 23,80 € 13,80
111EN 150	150	6	24	001110415	€ 24,90 € 14,40
111EN 200	200	8	29	001110420	€ 29,00 € 16,80
111EN 250	250	10	34	001110425	€ 36,00 € 20,90
111EN 300	300	12	40	001110430	€ 48,50 € 28,10
111EN 380	380	15	45	001110438	€ 96,00 € 56,00
111EN 450	450	18	54	001110445	€ 163,50 € 95,00

111ER

Chiavi regolabili a rullino con scala graduata a **GANASCIA REVERSIBILE**, rotazione **destrorsa** del rullino **CROMATE**



111CM

Chiavi regolabili a rullino corte con **APERTURA MAGGIORATA**, rotazione **destrorsa** del rullino **CROMATE**



	L mm	L "	A max mm	Ø max mm		€
111ER 200	200	8	29	3/4	001110520	€ 34,50 € 19,90
111ER 250	250	10	34	1	001110525	€ 42,50 € 24,50
111ER 300	300	12	40	1.1/4	001110530	€ 55,50 € 32,00

	L mm	L "	A max mm		€
111CM 170	170	6	32	001110770	€ 39,50 € 22,90
111CM 220	220	8	38	001110722	€ 48,00 € 28,00
111CM 270	270	10	46	001110727	€ 63,50 € 37,00

000960374
96/SC9
 € 21,80 **€ 12,00**

Serie di 9 chiavi maschio esagonale piegate

Ø mm	L mm
1,5	45
2	50
2,5	57
3	64
4	72
5	83
6	94
8	105
10	119



COMPATTO

000960354
96BPC/SC9
 € 45,50 **€ 23,00**

Serie di 9 chiavi maschio esagonale piegate con un'estremità sferica

Ø mm	L mm
1,5	79
2	84
2,5	89
3	99
4	108
5	126
6	148
8	168
10	187



000970164
97BTX/SC8
 € 81,50 **€ 44,00**

Serie di 8 chiavi maschio piegate con un'estremità sferica per viti con impronta Torx®

Ø mm	L mm
T9	62
T10	71
T15	81
T20	92
T25	94
T27	105
T30	114
T40	129

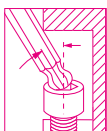

000961354
96LBP/SC9
 € 53,00 **€ 29,00**

Serie di 9 chiavi maschio esagonale piegate con un'estremità sferica

Ø mm	L mm
1,5	90
2	100
2,5	112
3	127
4	144
5	163
6	184
8	204
10	230



MODELLO EXTRA LUNGO +30%

000970364
97BTXL/SC8
 € 94,00 **€ 49,50**

Serie di 8 chiavi maschio piegate con un'estremità sferica, modello lungo per viti con impronta Torx®

Ø mm	L mm
T9	80
T10	86
T15	100
T20	110
T25	126
T27	140
T30	160
T40	176



MODELLO EXTRA LUNGO +25%

000960946
~~€ 65,50~~ € 37,00 ○

96T/S5P
 Serie di 5 chiavi maschio
 esagonale piegate
 con impugnatura

○ 2,5-3-4-5-6 mm



000970791
~~€ 93,50~~ € 49,50 ○

97TTX/S6
 Serie di 6 chiavi maschio piegate
 per viti con impronta Torx®
 con impugnatura

○ T10-T15-T20-T25-T30-T40



009510687
~~€ 132,50~~ € 74,50 ○

951/S6
 Serie di 6 chiavi a T con 3 estremità
 maschio esagonale cromate

○ 2,5-3-4-5-6-8 mm

 2,5+6 mm



951

L'Originale

Quando nacque questa chiave, rappresentò una rivoluzione. Nata per lavorare su viti ad alta resistenza, offre rapidità di manovra, precisione dell'accoppiamento con la vite e flessibilità d'impiego.

L'astina scorrevole esagonale può essere regolata a piacimento.

Le estremità esagonali sono calibrate per trasmettere la massima coppia possibile alla vite. La lunghezza dello stelo permette di applicare notevoli coppie alle viti senza eccessivo sforzo.

I continui miglioramenti produttivi portano oggi ad avere finitura sabbata ed estremità esagonali a spigolo vivo, che permettono un accoppiamento migliore anche su viti rovinata. La marcatura eseguita a laser permette di aumentare la resistenza dello stelo.

L'Affidabile

952

L'affidabilità e la precisione del pre-posizionamento sono le chiavi del successo di questa chiave.

Lo snodo mantiene la propria funzione nel corso degli anni, senza bisogno di alcuna regolazione.

Angolo di rotazione della bussola 60°.

Possibilità di utilizzo a 90° in posizione fissa. Asta di manovra scorrevole, arrestabile nella posizione desiderata su tutta la lunghezza.

Tripla marcatura della misura sulla testa.

009520079
~~€ 256,00~~ € 149,00 ○

952/D7
 Serie di 7 chiavi a T
 con bussola esagonale snodata

○ 7-8-10-12-13-14-17 mm

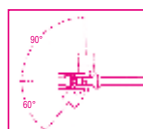

**UN COLORE,
UNA MISURA**

COLOR CODE

**UN COLORE,
UN'IMPRONTA**

000961619
96BP-CL/SC9
€ 55,50 **€ 30,00**

Serie di 9 chiavi maschio esagonale piegate colorate con un'estremità sferica

Ø mm	L mm
1,5	91
2	102
2,5	113
3	128
4	143
5	163
6	185
8	206
10	231

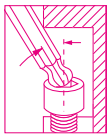

**MODELLO
EXTRA LUNGO
+30%**



000971658
97BTX-C/SC8
€ 98,00 **€ 49,00**

Serie di 8 chiavi maschio piegate colorate con un'estremità sferica per viti con impronta Torx®

Ø mm	L mm
T9	80
T10	86
T15	90
T20	95
T25	100
T27	105
T30	114
T40	124

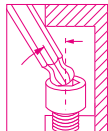

001422087
142MC/SC9I
€ 232,50 **€ 133,00**

Serie di 9 chiavi combinate a cricchetto reversibile colorate con supporto compatto

Ø mm	L mm
8x8	136
10x10	159
11x11	168
12x12	174
13x13	180
14x14	190
15x15	200
17x17	233
19x19	248



Guarda il video



008600880
860/C27
€ 92,50 **€ 53,00**

Serie di 25 inserti colorati con raccordo e cricchetto reversibile in astuccio tascabile

- 860LP 0,5x3 - 1,0x5,5 - 1,2x6,5 mm
- 860PE 2-2,5-3-4-5-6-mm
- ⊕ 860PH PH1-PH2(x2)-PH3
- ⊕ 860TX T6-T8-T10-T15-T20-T25-T30-T40
- ⊕ 860PZ PZ1 - PZ2(2x) - PZ3
- 860/55 100 mm
- 892/0



012570210
1257LPH/S8
€ 69,00 **€ 39,50**

Serie di 8 microgiravite, lama Piatta e Phillips® in astuccio plastico rigido

- 1257PH ⊕ PH00-PH0-PH1
- 1257LP ● 0,4x2-0,4x2,5-0,5x3
0,6x3,5-0,8x4 mm



180x120x50 mm

008600902
860MIX/A31
€ 98,50 **€ 52,00**

Serie di 30 inserti colorati con portainseri magnetico in astuccio tascabile

- 860LP 0,5x3 - 0,6x4,5 - 0,8x5,5
1,0x5,5 - 1,2x6,5 mm
- 860PE 2-2,5-3-4-5-6-8-10 mm
- ⊕ 860PH PH0 - PH1 - PH2 - PH3 - PH4
- ⊕ 860RTX T9-T10-T15-T20-T25-T27-T30-T40
- ⊕ 860PZ PZ1 - PZ2 - PZ3 - PZ4
- 882MSR/50 ○ 1/4 ○ 1/4



012632008
1263MC/D8
€ 65,50 **€ 37,50**

Serie 8 giravite colorati

- 1260 ● 2,5x50-3x75-4x100-5,5x125
6,5x150 mm
- 1262 ⊕ PH0x60-PH1x80
PH2x100 mm



Beta **evox-E**

IL PRATICO ED ERGONOMICO GIRAVITE BETA EVOX DIVENTA ELETTRICO!



USB-C



Durata: con un solo ciclo di carica può avvitare fino a 1.000 viti

Guarda il video



Grip impeccabile: si adatta alla mano e favorisce una presa salda e comoda, sia nell'uso elettrico che in quello manuale, riducendo l'affaticamento di mani e polsi.

Praticità: le ridotte dimensioni ed i LED frontali lo rendono perfetto per operare in spazi ristretti e poco illuminati.

**COMPLETO DI 6
INSERTI DA 50 mm**

Versatilità: questo articolo si adatta a qualsiasi esigenza, viene fornito con custodia appendibile a cintura, completa di 6 inserti da 50 mm con impronte miste. Inoltre può essere utilizzato con tutti gli inserti con attacco esagonale da 1/4".



1/4



012100701

1210E/GE

€ 153,00

€ 94,00

**Giravite elettrico Evox-E
con inserti**



6x

**NEW**

Dati tecnici:

- Batteria al litio 3,7V 2300 mAh
- Coppia massima di serraggio in modalità elettrica 1,2 Nm
- **Oltre 1.000 avvitiamenti a 1,2 Nm per ciclo di carica**
- **RPM 250 giri al minuto**
- **Ottima resistenza statica, resiste fino a 12 Nm** (serraggio manuale)
- Ottima resistenza meccanica
- Portainseri magnetico da 1/4"
- Compatibile con tutti gli inserti standard normativi
- Ricaricabile tramite cavo USB-C (incluso)
- Presa USB-C protetta tramite tappo a vite
- LED frontali anulari per una migliore visibilità del punto di lavoro
- In fase di ricarica i 4 LED indicano lo stato di carica (25% - 50% - 75% - 100%)
- La pressione contemporanea dei due tasti, indica lo stato di carica della batteria
- Impugnatura ergonomica, in Nylon, ispirata al giravite Evox
- Tasti di funzionamento integrati e sigillati
- Comoda custodia a cintura con tasche portainseri (6 inserti misti inclusi)

012031018
1203E/D8P 
~~€ 44,00~~ € 25,70

Serie di 8 giravite

- 1201E ● 2,5x50-3x75-4x100-5,5x100-6,5x150 mm
- 1202E ● PH0x60-PH1x80-PH2x100 mm

012031019
1203E/D10N 
~~€ 56,50~~ € 32,40

Serie di 10 giravite

- 1201E ● 2,5x50-3x75-4x100-5,5x150-6,5x150 mm
- 1202E ● PH0x60-PH1x80-PH2x100 mm
- 1201E/N ● 0,8x4x30 mm
- 1202E/N ● PH1x4,5x30 mm

012071207
1207E/TX-D7 
~~€ 57,00~~ € 32,30

Serie di 7 giravite

- 1207E/TX ● T6-T8-T10-T15-T20-T25-T30

Beta **evox**

L'EVOLUZIONE DEL GIRAVITE!



012630008
1263/D8 
~~€ 61,50~~ € 35,40

Serie di 8 giravite

- 1260 ● 2,5x50-3x75-4x100-5,5x125-6,5x150 mm
- 1262 ● PH0x60-PH1x80-PH2x100 mm

012630010
1263/D10 
~~€ 78,50~~ € 44,80

Serie di 10 giravite

- 1260 ● 3x75-3,5x100-4x125-5,5x150-6,5x150 mm
- 1262 ● PH0x60-PH1x80-PH2x100 mm
- 1260N ● 4x30 mm
- 1262N ● PH1x30 mm

012670307
1267TX/D7 
~~€ 77,00~~ € 44,00

Serie di 7 giravite

- 1267TX ● T6-T8-T10-T15-T20-T25-T30



012930401
1293/D6 
~~€ 61,00~~ € 34,70

Serie di 6 giravite

- 1290 ● 3,5x75-5,5x150-6,5x150 mm
- 1292 ● PH0x60-PH1x80-PH2x100 mm



012930408
1293INOX/D8 
~~€ 87,50~~ € 49,00

Serie di 8 giravite in acciaio inossidabile

- 1290INOX ● 2,5x50-3x75-4x100-5,5x150-6,5x150 mm
- 1292INOX ● PH0x60-PH1x80-PH2x100 mm



012430017
1243/D7 
~~€ 104,50~~ € 59,50

serie di 7 giravite a battere

- 1241 ● 5,5x100-6,5x125-1,2x8x150-1,6x10x200 mm
- 1242 ● PH1x100-PH2x100-PH3x150 mm



008670901
867/C52 € 141,00 **€ 79,50**

52 inserti con attacco esagonale 10 mm e 2 accessori in cassetta di materiale plastico

	867PE	○	4-5-6-7-8-10-12 mm
	867PE/L	○	4-5-6-7-8-10-12 mm
	867XZN	○	M5-M6-M8-M10-M12
	867XZN/L	○	M5-M6-M8-M10-M12
	867TX	⊗	T20-T25-T30-T40-T45-T50-T55
	867TX/L	⊗	T20-T25-T30-T40-T45-T50-T55
	867RTX	⊗	T20-T25-T30-T40-T45-T50-T55
	867RTX/L	⊗	T20-T25-T30-T40-T45-T50-T55
	867/1	○	10 mm - □ 3/8"
	867/2	○	10 mm - □ 1/2"

250x170x70 mm



52x

10 mm
2,1 kg

008620950
862F/A7 € 52,50 **€ 29,90**

Serie di 7 inserti a bussola esagonale magnetici, in astuccio tascabile

862F ○ 5,5-6-7-8-10-12-13 mm

7x



016000008
1600Q 8 € 38,50 **€ 17,70**

Chiave a croce per quadristi con adattatore per l'utilizzo del doppio inserto lama piatta e Phillips®

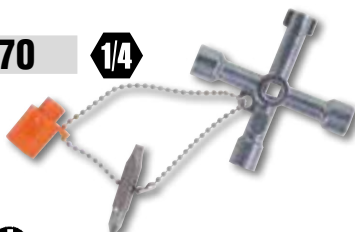
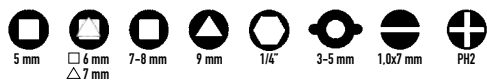

Chiave utilizzabile per la manutenzione in numerosi settori come quello elettrico, idraulico, ventilazione, gas e altro

016000010
1600Q 10 € 38,50 **€ 22,40**

Chiave snodabile a doppia croce per quadristi

- Attacco quadro maschio da 1/4" per l'utilizzo di chiavi a bussola manuali
- Doppia croce ruotante per selezionare comodamente l'impronta da utilizzare
- Giunto snodabile magnetico per esercitare maggiore forza

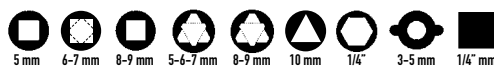

Guarda il video



012560100
1256/C36-2 € 71,50 **€ 42,00**

Microgiravite bimatereale con 36 inserti intercambiabili da 4 mm e prolunga magnetica



200 g

130x60x35 mm

	1256TX	⊗	T3-T4-T5-T6-T7-T8-T9-T10-T15
	1256RTX	⊗	T6-T7-T8-T9-T10
	1256LP	●	0,8-1,2-1,5-1,8-2-2,5-3-3,5-4 mm
	1256PE	○	0,7-0,9-1,3-1,5-2 mm
	1256PH	⊕	PH000-PH00-PH0-PH1
	1256PZ	⊕	PZ000-PZ00-PZ0-PZ1
	1256/20		
	1256/30		

Cricchetto reversibile con attacco quadro maschio, cromato



	L mm	Ø mm	A mm	■	Denti		€
900/55	125	25	29	1/4"		009000870	€ 47,00 € 27,00
910/55	200	30	33	3/8"		009100882	€ 51,00 € 29,00
920/55	275	40	43	1/2"		009200882	€ 62,00 € 35,30

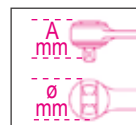



**CASSETTA COMPATTA
E PRATICA
DA TRASPORTARE**



**FACILE ESTRAZIONE/
INSERIMENTO DEGLI INSERTI**

Guarda il video



009000947 € 210,50 **€ 119,00** 1/4" 1/4"

**Assortimento di 11 chiavi
a bussola esagonali,
21 inserti per avvitatori
e 7 accessori,
in cassetta di plastica**



39x

150x97x53 mm

	900	5-5,5-6-7-8-9-10-11-12-13-14 mm	11
	900/20	50 mm	1
	900/20L	100 mm	1
	900/25		1
	900BG/30C	128 mm	1
	892/0	■ 1/4 - ● 1/4	1
	895/1	○ 1/4 - □ 1/4	1
	861LP	● 0,6x4,5-1,2x6,5-1,2x8 mm	3
	861PH	⊕ PH1-PH2-PH3	3
	861PZ	⊕ PZ1-PZ2-PZ3	3
	861PE	○ 2,5-3-4-5-6 mm	5
	861RTX	⊕ T10-T15-T20-T25-T27-T30-T40	7
	900/55Z	126 mm	1

009001947 € 213,00 **€ 119,00** 1/4" 1/4"

**Assortimento di 11 chiavi
a bussola multimpronta,
21 inserti per avvitatori
e 7 accessori,
in cassetta di plastica**



39x

150x97x53 mm

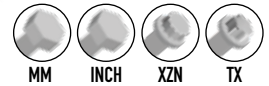

	900U	mm	5-5,5-6-7-8-9-10-11-12-13-14 mm	11
		"	13/64-7/32-1/4-9/32-5/16-11/32-3/8-7/16-15/32-1/2-9/16	
		XZN	M6-M8-M10-M12-M14-M16-M18	
		TX	E7-E8-E10-E12-E14-E16-E18	
	900/20	50 mm		1
	900/20L	100 mm		1
	900/25			1
	900BG/30C	128 mm		1
	892/0	■ 1/4 - ● 1/4		1
	895/1	○ 1/4 - □ 1/4		1
	861LP	● 0,6x4,5-1,2x6,5-1,2x8 mm		3
	861PH	⊕ PH1-PH2-PH3		3
	861PZ	⊕ PZ1-PZ2-PZ3		3
	861PE	○ 2,5-3-4-5-6 mm		5
	861RTX	⊕ T10-T15-T20-T25-T27-T30-T40		7
	900/55Z	126 mm		1

009000984 € 229,50 **€ 133,00** 1/4" 1/4"

**Assortimento di 11 chiavi
a bussola esagonali,
20 inserti per avvitatori
e 8 accessori
in cassetta di lamiera**



39x

1,2 kg

350x150x50 mm

	861LP	● 0,5x3-0,8x5,5-1x5,5-1,2x6,5 mm
	861PE	○ 3-4-5-6-8 mm
	861PH	⊕ PH0-PH1-PH2-PH3
	861TX	⊕ T8-T10-T15-T20-T25-T30-T40
	895/1	○ 1/4" - □ 1/4"
	900	○ 5-5,5-6-7-8-9-10-11-12-13-14 mm
	900/16	□ 1/4 - ■ 3/8"
	900/20	50 mm
	900/21	150 mm
	900/25	
	900/42	
	900BG/30	
	900/55Z	

009020807 ~~€ 369,00~~ **€ 211,00** 12" 14" 28x

Assortimento di 22 chiavi a bussola esagonali e 6 accessori, in cassetta di lamiera

1/4"		900	○	5-5,5-6-7-8-9-10-11-12-13 mm
		900/20		50 mm
		900/25		
1/2"		900/55	⊗	
		920A	○	10-13-14-15-17-18-19-22-24-27-30-32 mm
		920/21		125 mm
		920/25		
		920/55	⊗	

420x185x60 mm



3,5 kg

Assortimento di 16 chiavi a bussola esagonali e 5 accessori, in cassetta di lamiera

	910A	○	6-7-8-9-10-11-12-13-14-15-16-17-18-19-21-22 mm
	910/21		125 mm
	910/22		250 mm
	910/25		
	910/42		210 mm

335x145x60 mm



21x

009100936 ~~€ 269,00~~ **€ 154,00** 910A/C16

Con cricchetto reversibile (910/55)



009100935 ~~€ 296,00~~ **€ 169,00** 910A/C16HR

Con cricchetto reversibile impugnatura rotante (910/58)



Assortimento di 17 chiavi a bussola esagonali e 5 accessori in termoformato morbido, in cassetta di lamiera

	920A	○	10-11-12-13-14-15-16-17-18-19-20-21-22-24-27-30-32 mm
	920/21		125 mm
	920/22		255 mm
	920/25		
	920/42		305 mm

420x185x60 mm



22x

009200924 ~~€ 329,00~~ **€ 189,00** 920A/C17M

Con cricchetto reversibile (920/55)



009200937 ~~€ 361,00~~ **€ 209,00** 920A/C17MR

Con cricchetto reversibile impugnatura rotante (920/58)



009280955 ~~€ 873,00~~ **€ 499,00** 928A/C12

Assortimento di 12 chiavi a bussola esagonali e 5 accessori, in cassetta di lamiera

	928A	○	22-24-27-30-32-34-36-38-41-46-50-55 mm
	928/21		200 mm
	928/22		380 mm
	928/25		
	928/42		450 mm
	928/55	⊗	

530x220x80 mm



17x

13 kg

666 ZERO-RESET

LA NUOVA CHIAVE CHE NON DEVE ESSERE SCARICATA A FINE UTILIZZO

Le nuove componentistiche della chiave consentono di non dover più riportare al minimo la chiave a fine del ciclo di utilizzo.

Anche se la chiave non viene scaricata, vengono ugualmente garantiti il numero di cicli, la durata nel tempo e la precisione di serraggio richiesta dalla normativa di riferimento.

Per confermare questi parametri il dipartimento di Ricerca & Sviluppo di Beta Utensili ha condotto numerosi e prolungati test di durata nei laboratori interni e presso centinaia di utilizzatori finali. Questo risultato è stato ottenuto attraverso:

- Utilizzo dei materiali più performanti attualmente disponibili
- Trattamenti termici speciali sulla componentistica interna

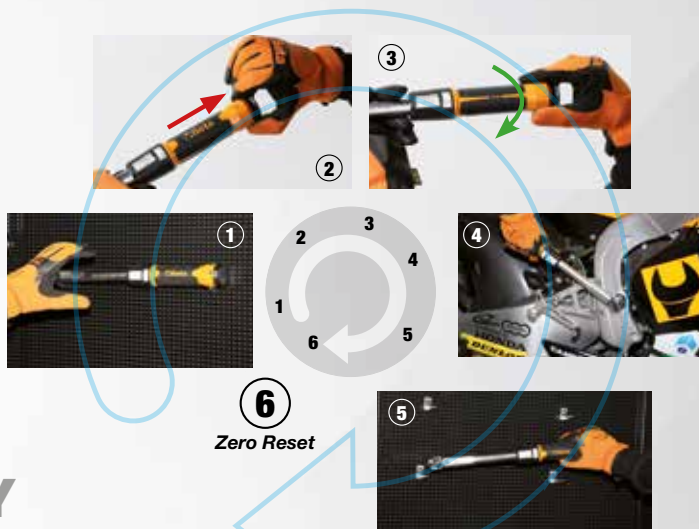

100% MADE IN ITALY

La chiave dinamometrica Zero-Reset è stata interamente progettata e sviluppata internamente ed è prodotta presso gli stabilimenti di Beta Utensili in Italia utilizzando componentistica 100% Made in Italy.

Guarda il video



La chiave che non deve essere scaricata a fine utilizzo. 100% made in Italy, è ideale per effettuare il serraggio controllato di viti/bulloni. L'innovativa Zero-Reset monta un cricchetto reversibile per serraggi destrorsi con precisione di serraggio $\pm 3\%$, superando i requisiti della norma di riferimento UNI EN ISO 9789.

Il raggiungimento della coppia impostata viene segnalato da uno scatto meccanico percepibile all'udito e al tatto.

666

NEW



1/4" 3/8" 1/2"

UNI EN ISO 6789

TECNOLOGIA ZERO-RESET:

Grazie ai materiali più performanti e ai migliori trattamenti termici della molla e dei componenti del sistema di regolazione, non è più necessario scaricare la chiave a fine utilizzo.

FACILITÀ DI IMPOSTAZIONE: La scala graduata con l'aggiunta del nonio consente l'impostazione di frazioni anche minime d'intervallo, fino al decimo di Nm.

MAGGIORE VISIBILITÀ: Doppia scala graduata in Nm per una visibilità più chiara e semplice della coppia

	Nm	■	└─┬─┬─┬┘	L (mm)	g	📱	€
666/2	5÷25	1/4"	0,05	273	395	006660702	€ 260,00 € 151,00
666/2X	5÷25	3/8"	0,05	273	405	006660703	€ 260,00 € 151,00
666/5	10÷50	3/8"	0,25	342	680	006660705	€ 238,00 € 137,00
666/10	20÷100	3/8"	0,25	385	760	006660710	€ 238,00 € 138,00
666/10X	20÷100	1/2"	0,25	385	770	006660711	€ 243,00 € 141,00
666/20	40÷200	1/2"	0,5	471	1020	006660720	€ 259,00 € 149,00
666/30	60÷300	1/2"	1	600	1271	006660730	€ 294,00 € 171,00



605E
1/4"

UNI EN ISO 6789

Chiavi dinamometriche a scatto con cricchetto reversibile
Precisione di serraggio $\pm 6\%$ per serraggi destrorsi e sinistrorsi



	Nm	kgfm	lbf.in	■	L (mm)	g	006050105	€
605E/5	1÷5	0,1÷0,5	10÷45	1/4"	190	180	006050105	€ 225,50 € 129,00
605E/10	2÷10	0,2÷1,0	18÷90	1/4"	190	180	006050110	€ 235,50 € 135,00

677/C
3/4"

UNI EN ISO 6789

NEW

Chiavi dinamometriche a disinnesto con cricchetto semplice
per serraggi destrorsi e sinistrorsi
precisione di serraggio $\pm 4\%$, in cassetta

La chiave dinamometrica Beta 677/C è particolarmente adatta per gli utilizzi gravosi a elevate coppie di serraggio. Il meccanismo a disinnesto avvisa l'operatore del raggiungimento della coppia impostata attraverso un piegamento della chiave nel punto dello snodo di circa 20°.

- Chiave composta da due parti: leva con cricchetto e sistema a disinnesto con regolazione della coppia.



	Nm	kgfm	lbf.in	■	L (mm)	kg	006770607	€
677/C600	120÷600	12÷60	100÷450	3/4"	1059	6,0	006770607	€ 1.101,00 € 639,00
677/C800	200÷800	20÷80	150÷600	3/4"	1319	6,7	006770612	€ 1.144,00 € 659,00
677/C1000	300÷1000	30÷100	200÷750	3/4"	1554	7,4	006770616	€ 1.215,00 € 699,00

Guarda il video



CHIAVI DINAMOMETRICHE SPECIFICHE PER GOMMISTI **1/2"**

006100025

610/5
~~€ 188,00~~ **€ 107,00**
1/2"

Chiavi dinamometriche a scatto con cricchetto reversibile
per serraggi destrorsi
con 5 valori preregolati.
Precisione di serraggio $\pm 4\%$

- Coppie selezionabili 90 - 100 - 110 - 120 - 130 Nm
- Selezione della coppia molto rapida
- Copre il serraggio della maggior parte dei cerchioni auto in commercio

L mm	A mm
490	39



UNI EN ISO 6789

610L
1/2"

UNI EN ISO 6789

Chiavi dinamometriche a scatto con leva a L per serraggi destrorsi
con 5 valori preregolati.
Precisione di serraggio $\pm 4\%$



L mm	L1 mm
470	80

006100025

610L/5
~~€ 167,00~~ **€ 95,00**

Coppie selezionabili
 90 - 100 - 110 - 120 - 130 Nm

006100150

610L/5L
~~€ 172,00~~ **€ 99,00**

Coppie di serraggio selezionabili
 120 - 140 - 160 - 180 - 200 Nm

NEW

IL PERNO DECENTRATO AVVICINA IL FULCRO AL PUNTO DI TAGLIO, AUMENTANDO L'EFFETTO LEVA

011690133
~~€ 101,50~~ € 58,00
1169BM/D3

Assortimento di 1 pinza universale, 1 pinza becchi mezzotondi lunghi e 1 tronchese, impugnatura bimateriale cromati

Guarda il video



011690273
~~€ 90,50~~ € 52,00
1169GBM/D3

Assortimento di 1 pinza universale, 1 pinza becchi mezzotondi lunghi e 1 tronchese, impugnatura bimateriale, con finitura industriale



011690024
~~€ 115,50~~ € 67,00
1169N/D4

Assortimento di 1 pinza universale, 1 pinza becchi mezzotondi lunghi, 1 tronchese e 1 pinza a cerniera chiusa fosfatata



010310000
~~€ 115,50~~ € 65,00
1031/S4

Serie di 4 pinze per anelli elastici di sicurezza

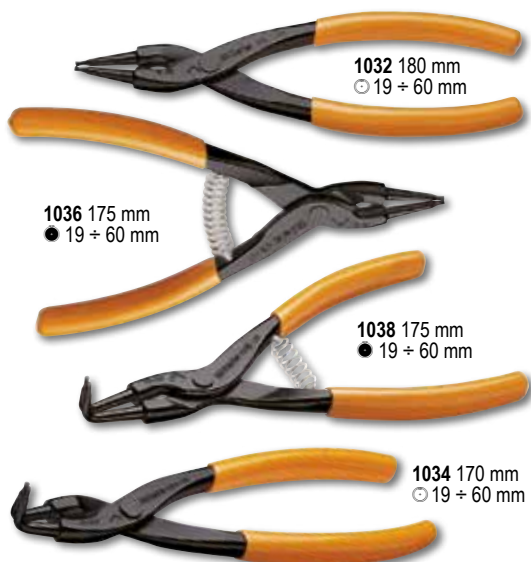

011500618
~~€ 63,00~~ € 37,00
1150HPC

Pinza universale HYPERCUT con taglienti in acciaio sinterizzato M2

- Il perno decentrato avvicina il fulcro al punto di taglio, aumentando l'effetto leva.
- Il perfetto allineamento dei becchi e il profilo assottigliato garantiscono presa sicura anche in spazi molto ristretti.
- Il corpo della pinza utilizza l'affidabile acciaio al molibdeno lavorato termicamente per essere flessibile e resistente e garantire una presa sicura in ogni condizione.

**INNOVAZIONE ASSOLUTA
 FINITURA CROMATA PERLATA
 GRANDE FORZA DI TAGLIO**

Sforzo di taglio prova statica =	-73%
Vita media dei taglienti = (test ISO 5744)	+127%
Durezza dei taglienti M2 =	65HRC



BREVETTATA

Guarda il video



1048N



Denti temprati ad induzione per una maggiore durata

Maggiore ampiezza dell'angolo testa-impugnatura per una migliore ergonomia

Maneggevolezza e comfort straordinari grazie alla ampliata superficie di contatto dell'impugnatura

Caratteristiche aggiuntive:

- Impugnatura a sezione triangolare per una più confortevole superficie di appoggio
- Testa affusolata per permettere l'accesso anche in spazi ristretti
- Chiodo cementato per garantire migliore resistenza all'usura
- Finitura fosfatata
- Realizzata in acciaio al Cromo-Vanadio

Pinza regolabile a cerniera chiusa PRESA ECCEZIONALE E SORPRENDENTE MANEGGEVOLEZZA

Geometria e angolo dei denti studiati per una **presa efficace e sicura** sia su profili esagonali che cilindrici



Fermo di contrasto per evitare lo schiacciamento accidentale della mano

Manici ricoperti con innovativo **PVC antiscivolo**

Fino a 60 mm per la misura da 300 mm



DIN ISO 8976

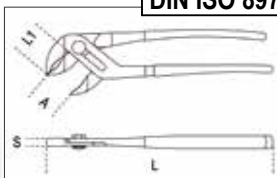

Guarda il video



**REGOLABILE
FINO AD OTTO
POSIZIONI**

1048N

Pinze Poligrip, regolabili a cerniera chiusa manici ricoperti con PVC antiscivolo

NEW



	L mm	A Max mm	L1 mm	S mm	g		€
1048N 175	175	36	31	11	189	010480910	€ 32,50 € 18,80
1048N 250	250	46	38	13	354	010480915	€ 35,00 € 20,50
1048N 300	300	60	44	14,8	554	010480920	€ 52,00 € 29,90

010480923

1048N/D3

~~€ 119,50~~ **€ 68,00**

Serie di 3 pinze regolabili a cerniera chiusa

1048VN

Pinze Poligrip, regolabili a cerniera chiusa verniciate arancio



NEW

	L mm	A Max mm	L1 mm	S mm	g		€
1048VN 175	175	36	31	11	189	010480111	€ 27,50 € 15,90
1048VN 250	250	46	38	13	354	010480116	€ 31,50 € 18,20
1048VN 300	300	60	44	14,8	554	010480121	€ 46,00 € 26,50

1052

**Pinze regolabili autobloccanti
ganasce concave**

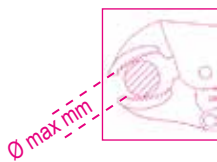

	L mm	Ø Max mm	g		€
1052/140	140	22	175	010520014	€ 27,50 € 15,90
1052/190	190	36	360	010520019	€ 31,00 € 17,90
1052/240	240	42	590	010520024	€ 33,50 € 19,40
1052/300	300	55	900	010520030	€ 55,50 € 32,20

010090060

1009L/DP-S2

~~€ 79,00~~ **€ 46,00**

L 340 mm

**Serie di 2 pinze a becchi
mezzotondi lunghissimi
zigrinati con doppio snodo**

45°



004370550

437U/09

~~€ 356,00~~ **€ 205,00**

**Kit di ripristino
delle filettature danneggiate**

- M5X0,8
- M6X1,0
- M8X1,25
- M10X1,5
- M12X1,75

370x230x55 mm



004370003

437P

~~€ 49,00~~ **€ 28,50**

**Ravvivafilette, per ripristino di filettature
interne ed esterne, destre e sinistre**

P 0,80-1,00-1,25-1,50-1,75-
2,00-2,50-3,00 mm



NEW

1599GI

**Morse parallele da banco
con ganasce intercambiabili**

- Con guida quadra per lavori impegnativi
- Ganasce intercambiabili con superficie temprata



1599GR

**Coppie di ganasce
e viti di ricambio
per morse 1599GI**



		€
1599GR 100	015990920	€ 25,00 € 14,50
1599GR 125	015990925	€ 31,50 € 18,30
1599GR 150	015990950	€ 38,00 € 22,00
1599GR 175	015990975	€ 44,50 € 25,80

	L1 mm	BxH mm	Ø mm	A max mm		€
1599GI 100	100	92x46	11	125	015990200	€ 261,00 € 151,00
1599GI 125	125	108x54	13	150	015990225	€ 359,00 € 208,00
1599GI 150	150	125x62	13	200	015990250	€ 490,00 € 284,00
1599GI 175	175	140x70	15	220	015990275	€ 654,00 € 379,00

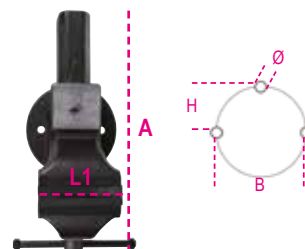

004120425
412/SP25
 € 194,00 **€ 112,00**

Serie di 25 punte elicoidali cilindriche, in acciaio HSS, rettificata lucida

Ø 1÷13 x 0,5 mm

R ≤ 800 N/mm²
 HV ≈ 750÷820
 DIN 338



115x170x40 mm

004120469
412M/SP19
 € 83,50 **€ 48,50**

Serie di 19 punte elicoidali cilindriche, in acciaio HSS, AISI M2, interamente rettificata

• Autocentrante
 • Performance e precisione di taglio elevate
 • Per forare acciai legati, ghise e metalli in genere

Ø 1÷10 x 0,5 mm

R ≤ 850 N/mm²
 HV ≈ 820
 DIN 338



115x170x40 mm

004150440
415CO/SP19A
 € 146,50 **€ 85,00**

Serie di 19 punte elicoidali cilindriche, in acciaio HSS-CO 5%

• Per forare acciaio INOX, acciai legati, ghisa, acciai dolci, leghe leggere

Ø 1÷10 x 0,5 mm

R ≤ 1200 N/mm²
 HV ≈ 800÷860
 DIN 338



115x170x40 mm

004160469
416P/SP19
 € 148,00 **€ 86,00**

Serie di 19 punte elicoidali cilindriche in HSS, AISI M2 con punta ridotta per centraggio

Ø 1÷10 x 0,5 mm

R ≤ 900 N/mm²
 HV ~ 820÷850

NEW

VELOCITÀ DI FORATURA SUPERIORE



115x170x40 mm

004260060
426A/SP6
 € 196,00 **€ 114,00**

Serie di 6 frese a sbavare ed incassare a tre taglienti asimmetrici e a spirale in acciaio HSS

Ø 6,3 - 8,3 - 10,4 - 12,4 - 16,5 - 20,5 mm

NEW

MAGGIORE RAPIDITÀ CON MINORI VIBRAZIONI



110x145x40 mm

004460060
446/C110
 € 915,00 **€ 514,00**

Assortimento di 105 maschi e filiere con 5 accessori in acciaio al cromo, filettatura metrica, in cassetta di legno

435/0 444/1 436/1
 435/3 444/2



I III	433 M mm	440/440A M mm	441/441A M mm
2x0,4	6x0,75 - 7x0,75	2x0,4	6x0,75 - 7x0,75
3x0,5	8x0,75 - 8x1	3x0,5	8x0,75 - 8x1
4x0,7	9x0,75 - 9x1	4x0,7	9x0,75 - 9x1
5x0,8	10x0,75 - 10x1	5x0,8	10x0,75 - 10x1
6x1	10x1,25 - 11x0,75	6x1	10x1,25 - 11x0,75
7x1	11x1 - 11x1,25	7x1	11x1 - 11x1,25
8x1,25	12x0,75 - 12x1	8x1,25	12x0,75 - 12x1
9x1,25	12x1,25 - 12x1,5	9x1,25	12x1,25 - 12x1,5
10x1,5	14x1 - 14x1,25	10x1,5	14x1 - 14x1,25
11x1,5	14x1,5 - 16x1	11x1,5	14x1,5 - 16x1
12x1,75	16x1,5 - 18x1,5	12x1,75	16x1,5 - 18x1,5
14x2		14x2	
16x2		16x2	

500x337x60 mm

000310420
31BM/D6 € 188,50 **€ 63,00**

Serie di 6 cacciaspina
 con impugnatura

Ø 2-3-4-5-6-8 mm



000320160
32AU € 56,00 **€ 32,50**

Bulino automatico
 con corpo brunito

- Forza d'urto regolabile fino a 50 Kg
- Utilizzabile con una sola mano



L 150 mm



1370 Martelli tipo tedesco
 manico in legno

	g	g		€
1370/300	300	439	013700053	€ 16,10 € 9,30
1370/500	500	669	013700055	€ 19,60 € 11,40
1370/800	800	949	013700058	€ 25,50 € 14,80
1370/1000	1000	1180	013700060	€ 30,50 € 17,70
1370/1500	1500	1722	013700065	€ 35,00 € 20,30
1370/2000	2000	2181	013700070	€ 41,50 € 24,10



1370T Martelli tipo tedesco
 manico in fibra di vetro

	g	g		€
1370T/300	300	452	013700630	€ 23,70 € 13,70
1370T/500	500	663	013700650	€ 26,00 € 15,10
1370T/800	800	1017	013700680	€ 27,50 € 16,00
1370T/1000	1000	1279	013700700	€ 35,00 € 20,30
1370T/1500	1500	1740	013700750	€ 41,00 € 23,80



1390 Mazzuole con battenti intercambiabili
 in materiale plastico
 manico in legno

	Ø mm	g		€
1390/22	22	134	013900022	€ 19,60 € 11,40
1390/28	28	230	013900028	€ 24,30 € 14,10
1390/35	35	365	013900035	€ 33,00 € 19,10
1390/45	45	689	013900045	€ 52,50 € 30,50
1390/60	60	1462	013900060	€ 89,00 € 52,00



1691MG

**Flessometri con magnete fisso
cassa bimateriale in ABS antiurto
nastro in acciaio
classe di precisione II**



	L mm	S mm		€
1691MG/5	5	25	016910405	€ 15,00 € 7,90
1691MG/8	8	25	016910408	€ 21,00 € 10,90
1691MG/10	10	25	016910410	€ 22,20 € 11,90

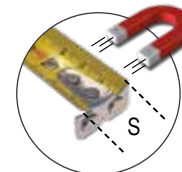

MAGNETICO

1650

**Calibro a corsoio in acciaio
inossidabile temprato**

- Lettura ventesimale
- Bloccaggio a molla

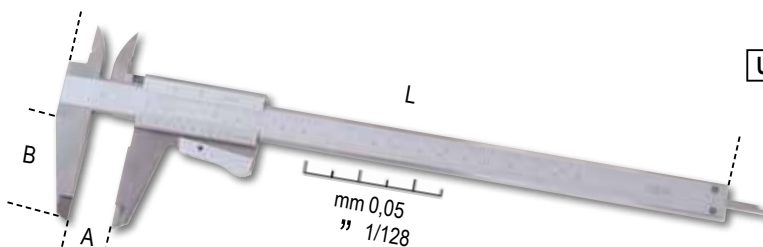

DIN 862

UNI EN ISO 13385-1

	A Max mm	L mm	B mm	G mm		€
1650/150	150	150	40	0,05-1/128	016500001	€ 64,50 € 37,50
1650/200	200	290	49	0,05-1/128	016500002	€ 85,00 € 49,00



1651DGTB

**Calibro digitale a corsoio
lettura centesimale**

- Lettura centesimale
- Bloccaggio a vite del corsoio
- Conversione mm/pollici
- Azzeramento in ogni posizione
- Asta di profondità quadra fino a 300 mm
- In astuccio rigido di materiale plastico



DIN 862

UNI EN ISO 13385-1



	A Max mm	L mm	B mm	G mm		€
1651DGTB 150	150	235	40	0,01-0,0005	016510211	€ 109,00 € 63,00
1651DGTB 200	200	285	50	0,01-0,0005	016510212	€ 142,00 € 82,00
1651DGTB 300	300	400	60	0,01-0,0005	016510213	€ 185,50 € 108,00

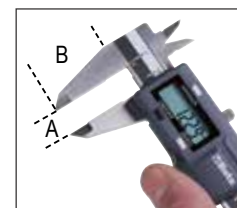

1658DGTB

**Micrometri digitali per esterni IP65
lettura millesimale**

- Lettura millesimale
- Contatti in metallo duro
- Bloccaggio corsoio tramite leva
- Conversione mm/pollici
- Azzeramento in ogni posizione
- Scelta tra misura assoluta e incrementale
- Chiave di regolazione nella confezione

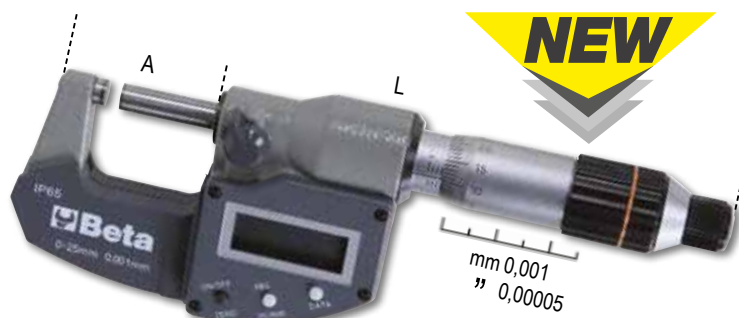

DIN 863



	A Max mm	L mm	G mm		€
1658DGTB 25	0÷25	165	0,001	016580525	€ 222,50 € 129,00
1658DGTB 50	25÷50	190	0,001	016580550	€ 277,00 € 159,00



016930040
1693L 40 € 155,50 **€ 90,00**

Misuratore di distanza laser, multifunzione, 40 metri con livelle di posizionamento

MISURAZIONI:

- Misura di distanza singola
- Misura continua o misurazione minima

FUNZIONI:

- Addizione/sottrazione
- Misura dell'area
- Misura del volume
- Misura indiretta variabile (misurazione pitagorica)
- Misura inclinazione

- Auto spegnimento
- Durata batteria: fino a 5.000 misurazioni
- Custodia morbida in tela (inclusa)

DATI TECNICI

- Campo di misurazione: da 0,05 a 40m (da 0.2in a 131f)
- Selezione scala: m, in, ft
- Precisione: ±1,5 mm (± 0.06 in)
- Classe Laser: 2
- Memorizzazione misure: 99
- Batterie: AAA 2 x 1.5V



LIVELLE DI POSIZIONAMENTO

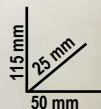

IP54
 CE
 016930080
1693M 80 € 217,00 **€ 126,00**

Misuratore di distanza laser 80 metri

MISURAZIONI:

- Misura di distanza singola
- Misura continua o misurazione minima

FUNZIONI:

- Addizione/sottrazione
- Misura dell'area
- Misura del volume
- Misurazione indiretta variabile (misurazione pitagorica)
- Misurazione inclinazione

- Auto spegnimento
- Durata batteria: fino a 4.000 misurazioni
- Custodia morbida in tela (inclusa)

DATI TECNICI

- Campo di misurazione: da 0,05 a 80m (da 0.2in a 229f)
- Selezione scala: m, in, ft
- Precisione: ±1,5 mm (± 0.06 in)
- Classe Laser: 2
- Memorizzazione misure: 99
- Batterie: AAA 2 x 1.5V

80 m

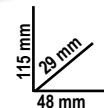

Guarda il video



1696B

Livelle con base magnetica in alluminio profilato anodizzato a 2 file infrangibili

- Precisione 1 mm/m



	L	H	S		€
1696B 200	200	49	22	016960202	€ 35,50 € 20,50
1696B 300	300	49	22	016960203	€ 37,00 € 21,50
1696B 400	400	49	22	016960204	€ 39,00 € 22,50
1696B 500	500	49	22	016960205	€ 47,50 € 27,50
1696B 600	600	49	22	016960206	€ 50,00 € 29,00

017600020
~~€ 318,00~~ € 180,00

1760/RMS
Multimetro digitale industriale con gomma esterna antiscivolo ed antiurto

- Ingressi protetti
- Autoranging
- Ampio display di immediata lettura, retroilluminato blu
- Terminali a doppio isolamento 1000V, lunghezza 1 m
- Sonda temperatura tipo K (inclusa)
- Autospegnimento
- Base in gomma portaterminale per un maggiore comfort durante l'uso
- In custodia morbida
- CAT IV 600V/ CAT III 1000V
- Vero valore efficace TRUE RMS



	Campo di misura	Precisione base
Tensione AC/DC	110mV - 600V ±0.8%	- ±2% rdg
Corrente AC/DC	110µA - 10A ±1.5%	- ±2% rdg
Resistenza	110Ω - 40MΩ ±1.2%	- ±2.5% rdg
Capacità	11nF - 40mF ±5%	- ±10% rdg (fino a 11mF)
Frequenza	1100Hz - 110 MHz ±1.2%	- ±1.5% rdg
Temperatura	-32°C - +1000°C ±3%	- ±5% rdg
Test diodi	3V dc ±10% rdg	
Test continuità	<30 Ω	

CE IP67

017600022
~~€ 89,00~~ € 52,00

1760S
Multimetro digitale compatto, con lettura a valore efficace TRUE RMS

- Protezione IP40
- Autoranging
- Ampio display di immediata lettura, retroilluminato blu
- Autospegnimento
- Indicazione batteria scarica
- In custodia morbida
- CAT III 600V
- Vero valore efficace TRUE RMS

Parametri rilevabili:
 Tensione DC: 200 mV-2/20/200/600V
 Tensione AC: 100/600V
 Corrente DC: 200 mA-10 A
 Corrente AC: 0,01-10 A
 Resistenza: 200Ω - 2/20/200 kΩ - 2 MΩ
 Test diodi: da 0.4 a 0.7 V dc
 Alimentazione: 2 batterie 1,5V tipo AAA



IP40 CE

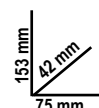

017600710
~~€ 878,00~~ € 499,00

1760TMC
Termocamera ad infrarossi

- Temperatura da -20 ÷ +600°C.
- Display LCD TFT da 2 pollici 240x320.
- Sensore da 32x32 pixel.
- Frequenza di acquisizione 7Hz.
- Termosensibilità <347mK.
- Acquisizione automatica dei punti caldi e freddi.
- Fotocamera di acquisizione immagini in formato BMP (massimo 100 immagini).
- Emissività regolabile.
- Alimentazione 3 batterie alcaline AAA.
- Interfaccia USB.
- Banda infrarossi 6,5÷14µm.
- Distanza di fusione visibile/infrarosso 0.5; 1; 2 m.
- Funzione allarme, selezionando la temperatura massima e minima accettabili.



IP54 CE

Termocamera compatta per la misurazione della temperatura senza contatto, adatta per applicazioni nei settori edile, meccanica ed impianti elettrici e di riscaldamento.

TEMPERATURA DA -20 ÷ +600°C

Guarda il video





Beta
WELDING
by **HELVI**

Dal 2022 Helvi, specialista storico e autorevole del settore saldatura, collabora con Beta Utensili per sviluppare tecnologie innovative. Nasce così la nuova linea di saldatrici Beta by Helvi caratterizzata da performance eccezionali in linea con i suoi elevati standard qualitativi.

Saldatrici ad inverter facili da utilizzare, ottime caratteristiche di saldatura con tutti i tipi di elettrodi. Dotate di controllo di sovratensione, sovratemperatura e antincollaggio dell'elettrodo. Sono compatte e leggere, ideali per lavori di manutenzione domestica, carpenteria leggera e lavori di manutenzione.

1860BH

Saldatrici ad inverter con uscita corrente continua (DC) per saldature MMA con elettrodi rutili, basici e inox.

Funzioni arcforce, hotstart, anti-sticking, protezione termostatica



COMPATTE E FACILI DA TRASPORTARE

Fornita con cavi da 16 mm² e martospazzola



018600121
1860BH/120A
€ 346,00 € 179,00

018600161
1860BH/160A
€ 446,00 € 239,00

018600201
1860BH/200A
€ 496,00 € 269,00

Corrente di regolazione	10÷120A	10÷160A	10÷200A
Alimentazione	1x230V	1x230V	1x230V
Fattore di utilizzo (40°C)	25% - 120 A 50% - 80 A 100% - 60 A	25% - 160 A 60% - 100 A 100% - 80 A	25% - 200 A 60% - 130 A 100% - 100 A
Protezione	IP22S	IP22S	IP22S
Elettrodi utilizzabili	Ø 1.6 - 3.2 mm rutilici, basici, inox, ecc.	Ø 1.6 - 4 mm rutilici, basici, inox, ecc.	Ø 1.6 - 4 mm rutilici, basici, inox, ecc.
Dimensioni	290x120x210 mm	290x120x210 mm	290x120x210 mm
Peso	3,5 kg	3,7 kg	3,9 kg

018600680
1860BHT/KT

€ 1.059,00 **€ 569,00**



Kit saldatrice ad inverter, con uscita corrente continua (DC) per saldature ad elettrodo MMA e TIG, e torcia TIG inclusa.

Funzioni arcforce, STICK/TIG (lift arc), hotstart, anti-sticking, protezione termostatica.



Guarda il video



Fornito con cavi da 25 mm²



Corrente di regolazione	10÷160A
Alimentazione	1x230V
Fattore di utilizzo (40 °C)	35% - 160 A 60% - 130 A 100% - 95 A
Protezione	IP23S
Elettrodi utilizzabili	Ø 1,6 - 4mm rutilici, basici, inox...
Dimensioni	360x140x230 mm
Peso saldatrice	6,2 kg
Lunghezza torcia	4 m

070420001

7042LCD

€ 200,00 **€ 115,00**

Maschera LCD ad oscuramento automatico, per saldatura ad elettrodo; MIG/MAG; TIG e plasma. Alimentazione a celle solari e batterie al litio per una durata eccezionale del filtro LCD

- Area di visuale 98x43 mm
- Tonalità di oscuramento DIN 9-13 con regolazione esterna
- Protezione UV/IR
- Tempo d'oscuramento 1/25000 s
- Tempo di rischiaramento 0.25-1 s
- Sensibilità e ritardo dell'oscuramento regolabili
- Accensione e spegnimento automatici
- Funzione di smerigliatura
- Forma ottimizzata per agevolare la respirazione a schermo abbassato



070430001

7043

€ 116,00 **€ 65,00**

Maschera LCD ad oscuramento automatico, per saldatura ad elettrodo, MIG/MAG, TIG e plasma. Alimentazione a celle solari

- Area di visuale 92x43 mm
- Tonalità di oscuramento DIN 9-13 con regolazione esterna
- Protezione UV/IR
- Tempo d'oscuramento 1/1000 s
- Tempo di rischiaramento 0.1-1.0 s
- Ritardo dell'oscuramento regolabile
- Accensione e spegnimento automatici
- Funzione di smerigliatura
- Forma ottimizzata per agevolare la respirazione a schermo abbassato



097550040

9755

€ 7,45 **€ 4,90**

Antiadesivo per saldatura

- Evita l'adesione di scorie
- Facilita e velocizza l'operazione di saldatura
- Utilizzare sia su parti da saldare e come protettive per gli ugelli delle torce di saldatura
- Consente lavorazioni successive come verniciatura, zincatura e cromatura
- Facile da asportare
- Non produce fumi
- Non contiene clorurati



018600301
~~€ 89,00~~ **€ 51,60**
1860M

Morse angolari magnetiche per saldatura con regolazione rapida

Magneti forti sulle pareti per il bloccaggio immediato dei particolari metallici da saldare.

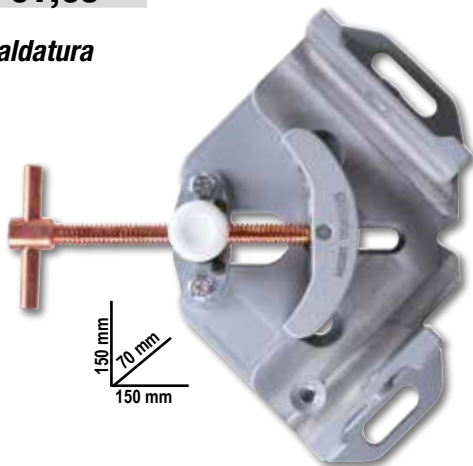
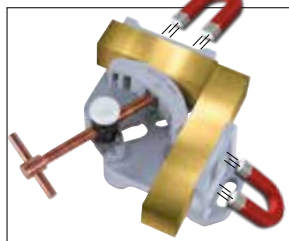

GANASCIA OSCILLANTE
IDEALE PER BLOCCARE PARTICOLARI DI DIFFERENTI DIMENSIONI

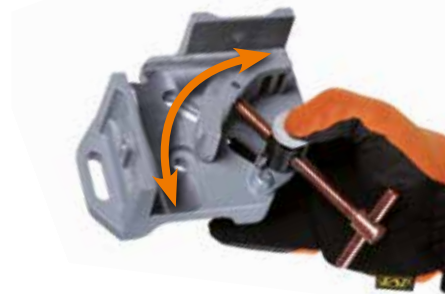

018600255
~~€ 57,50~~ **€ 33,40**
1860RG

Squadra magnetica regolabile 30°÷270°

- Ideale per bloccare particolari tubolari o piatti
- 15 kg di forza magnetica
- Chiave esagonale in dotazione per bloccaggio regolazione angolo
- Perno in dotazione per bloccaggio regolazione a 30°-45°-90°/270°-180°
- Con foro esagonale per facilitare il distacco del magnete dal metallo



018600210
~~€ 87,50~~ **€ 50,80**
1860SQ

Squadra magnetica 45°/90°

- Ideale per bloccare particolari tubolari o piatti
- 25 kg di forza magnetica
- Non necessita batteria, effetto ON/OFF ottenuto con l'inclinazione dei magneti interni
- Pulizia da trucioli agevolata coi magneti in posizione OFF



018270100
~~€ 219,50~~ **€ 126,00**
1827/K

Saldatore a gas con 7 accessori in valigetta con base morbida di polietilene espanso

- Potenza: da 30 Watt a 125 Watt.
- Temperatura della punta regolabile da 250°C a 500°C.
- Regolatore del flusso di gas.
- Tempo di riscaldamento: 15 secondi dopo l'accensione.
- Il serbatoio contiene gas per 120 minuti di utilizzo continuato.
- Serbatoio trasparente per monitorare il livello di gas.
- Ricaricabile con gas butano.



015450011 ~~€ 577,00~~ **€ 329,00**

1545/C5M

Estrattore 1542/1 con 5 Espansori 1544

	A mm	C mm
1544/1	9÷12	0,80
1544/2	13÷17	1,15
1544/3	16÷21	1,70
1544/4	20÷25	1,65
1544/5	25÷30	2,00

265x180x45 mm

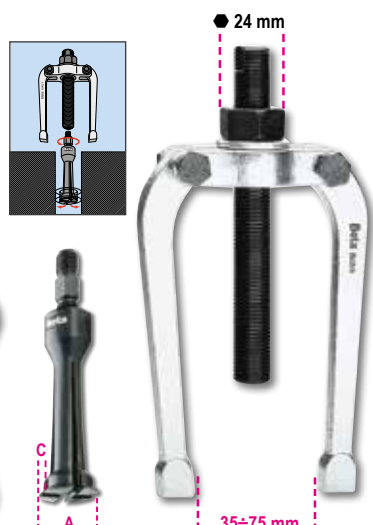

014300105 ~~€ 26,50~~ **€ 15,50**

1430/S5

Estrattori conici per viti e prigionieri destrorsi danneggiati in acciaio legato

1430/1-1430/2-1430/3
1430/4-1430/5



110x150x40 mm

1500

Estrattori universali a 2 griffe

- impiego sia per esterni che per interni.
- griffe mobili lungo la traversa con dadi di bloccaggio

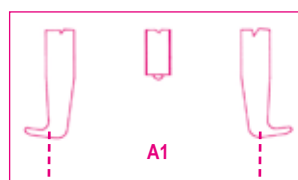

	A min=Max mm	L mm	L1 mm	● mm	A1 min=Max mm		€
1500/1	25÷80	100	135	17	70÷130	015000301	€ 88,00 € 51,00
1500/2	25÷130	100	135	17	80÷180	015000302	€ 92,00 € 53,00
1500/3	50÷160	150	210	22	105÷220	015000303	€ 153,00 € 89,00
1500/4	60÷200	150	210	22	120÷270	015000304	€ 210,50 € 122,00
1500/5	80÷250	205	280	27	160÷330	015000305	€ 382,00 € 222,00
1500/6	80÷320	205	280	27	160÷420	015000306	€ 448,00 € 260,00
1500/7	110÷520	205	280	27	195÷600	015000307	€ 671,00 € 389,00
1500/8	170÷640	230	310	36	260÷715	015000308	€ 1.074,00 € 623,00



014330311 ~~€ 273,00~~ **€ 158,00** **3/8"** **1/2"**

Serie di 11 estrattori a rulli per viti prigioniere con attacco quadro femmina 1/2" ed esagono di manovra in cassetta metallica con termoformato morbido

- Un sistema a rulli agisce con intensità progressiva sul prigioniero nel senso desiderato, destro o sinistro.

M5 - M6 - M7 - M8 - M9 - M10
M10.5 - M11 - M12 - M14 - M16



340x135x56 mm

003320001 ~~€ 24,40~~ € 14,00
332

Mini-tagliatubi per rame e leghe leggere

L m	Ø mm "
59	3÷16 1/8"±5/8"



003420030 ~~€ 55,00~~ € 31,90
342

Cesoia a cricchetto per tubi in materiale plastico



Ø 0÷42 mm
1"5/8

003610014 ~~€ 75,50~~ € 44,00
361N

Giratubi regolabile a leva

- Utilizzabile con una sola mano
- Autobloccante su dadi e cilindri
- Modello robusto, per applicazioni pesanti

L mm	Ø max "	Ø max mm
350	1" 1/2	49



NEW

363

Giratubi modello americano con corpo in lega leggera e ganasce in acciaio forgiato

	L m	Ø "	Ø mm		€
363 350	350	2" gas	60	003630035	€ 70,00 € 40,60
363 450	450	2 1/2" gas	76	003630045	€ 94,00 € 54,50
363 600	600	3" gas	90	003630060	€ 159,00 € 92,00
363 900	900	5" gas	140	003630090	€ 298,00 € 173,00
363 1200	1200	6" gas	165	003630120	€ 316,00 € 183,00



017500100 ~~€ 208,50~~ € 116,00
1750KG10

Ingrassatore a leva da 10 kg con tubo ad alta pressione da 2 m

- Dotato di raccordo girevole per non strozzare il tubo.
- Corpo pompante in alluminio pressofuso con valvola di sfianto

3 differenti livelli di pressione impostabili:

- 4 gr a 275 bar
- 7 gr a 206 bar
- 9 gr a 137 bar

Dimensioni fusto:

- Altezza 313 mm
- Diametro interno 220 mm
- Diametro esterno 224 mm



017500500 ~~€ 44,50~~ € 25,80
1750

Compressori a leva per grasso, 500 cc



550 BAR

☎ 018520175
1852R1750 € 1550,00 € 889,00

Riscaldatore ad induzione portatile, in valigetta di plastica

- Riscalda e sblocca bulloni, dadi, mozzi e cuscinetti particolarmente bloccati senza l'utilizzo di fiamme
- Permette di scaldare qualsiasi tipo di metallo ferromagnetico

Dati tecnici:

- Tensione di ingresso: 230V AC, 50/60 Hz
- Corrente di ingresso: max. 7,5A
- Potenza: max. 1.75 kW

VANTAGGI

- 1 Risparmio di tempo: riscaldamento veloce e con grande precisione
- 2 Sicurezza anti incendio: non genera fiamme, massima sicurezza per l'operatore
- 3 Praticità: utilizzabile con una sola mano e serpentine facilmente intercambiabili

CAMPI DI APPLICAZIONE

- Automotive
- Manutenzione industriale
- Industria aeronautica
- Industria navale
- Industria petrolchimica

**MASSIMA
 SICUREZZA
 SENZA L'USO
 DI FIAMME**



Dotazione	
Due serpentine frontali con diametro 19 e 26 mm per sblocco dadi	
Una serpentina piatta per scaldare le superfici	
Una serpentina flessibile lunga 800 mm	



480x370x130 mm

☎ 016090101
1609B € 329,00 € 189,00

Pinza crimpatrice meccanica

- Per capicorda in rame non isolati da 10 a 120 mm²
- Impugnatura in gomma antiscivolo
- Perno interno con sezione ad "H" per la massima scorrevolezza del punzone
- In acciaio brunito



L 600 mm



10÷120 mm²

1740B

Rivettatrice di potenza compatta

- Rapporto di leva ottimizzato per una maggiore compattezza e praticità d'uso
- Testa regolabile per tirare il rivetto da 2 a 5 movimenti dei bracci



**3 GRIFFE:
 MIGLIOR PRESA
 DEL RIVETTO**



**SERBATOIO
 PORTASTELI**

2,4÷4,8 mm acciaio
 ☎ 017400280
1740B 280
 € 77,50 € 44,60

2,4÷6,4 mm acciaio
 ☎ 017400330
1740B 330
 € 89,50 € 51,90

☎ 011490010
1149F € 18,30 € 10,60

Pinza spellafili frontale autoregolabile, con dispositivo di taglio

- Adattamento automatico ai diametri dei conduttori
- Lunghezza della spellatura regolabile
- Regolazione della pressione di taglio isolante
- Dispositivo di taglio integrato



0,2÷6 mm²

017410000 ~~€ 41,00~~ **€ 23,40**
1741B

Rivettatrice con 4 testine intercambiabili

- Struttura in lega leggera
- Con chiave di servizio



L 250 mm

Ø mm	2,4	3,2	4	4,8/5
Alluminio	•	•	•	•
Acciaio	•	•	•	•
Inox	•	•	•	

017490005 ~~€ 48,00~~ **€ 23,20**
1749AC

Pistola ad alta spinta per ancoranti chimici e cartucce standard



230 mm
 STANDARD Ø 50 mm

018700220 ~~€ 261,00~~ **€ 149,00**
1870I

Aspiratore 20 litri per solidi e liquidi, bidone in acciaio INOX

CARATTERISTICHE TECNICHE

- Motore by-pass monostadio
- Tensione 220/240 V
- Frequenza 50/60 Hz
- Potenza Max 1200 W
- Portata d'aria l/sec. 58
- Depressione Max 190 mbar
- Capienza Max bidone 20 l in acciaio INOX
- Emissioni acustiche <70 dB(A)
- Lunghezza cavo 5 m

ACCESSORI IN DOTAZIONE Ø 36 mm

- 1 tubo corrugato completo di impugnatura ergonomica con sfiato
- 2 tubi rigidi di prolunga
- 1 spazzola multiuso per pavimenti e liquidi
- 1 bocchetta a lancia
- 1 sacco in carta

RUOTE ANTITRACCIA



SISTEMI FILTRANTI

- 1 cartuccia filtro aria superficiale 1900 cm² 12 micron nom.
- 1 filtro anti-schiuma PPI 45/PPI 30



017410450 ~~€ 48,50~~ **€ 27,50**
1741U

Rivettatrice ultra compatta con regolazione dello sforzo fornita con 4 testine intercambiabili



L 200 mm



3 GRIFFE: MIGLIOR PRESA DEL RIVETTO

Ø mm	2,4	3	3,2	4	4,8
Alluminio	•	•	•	•	•
Acciaio	•	•	•	•	
Inox	•	•	•	•	

017490010 ~~€ 45,00~~ **€ 26,00**
1749A

Pistola per sigillante modello professionale tubo in alluminio, per cartucce e sacchetti



1833

Torcia LED ad alta luminosità in robusto alluminio anodizzato

- Cono luminoso regolabile
- 2 intensità luminose



Guarda il video



Durata 10.0 h - L 150 mm

018330002 **1833 S** € 39,00 **€ 21,50**



Durata 7.5 h - L 162 mm

018330003 **1833 M** € 49,00 **€ 28,30**

018330054 **1833 L/USB** € 119,50 **€ 69,00**

Torcia LED ricaricabile ad alta luminosità in robusto alluminio anodizzato, fino a 1200 Lumen

- Cono luminoso regolabile
- 3 intensità luminose
- Durata 3.0 h
- Ricarica con attacco USB-C
- Caricatore non incluso

L 240 mm



018380221 **1838SLIM** € 74,50 **€ 41,00**

Lampada sottile a 3 LED snodata ricaricabile

- Base magnetica
- Tempo di ricarica: 2.5 h
- Autonomia: 2-4 h/ spot 3 h

- 3 emissioni luminose:**
- Frontale: 100/200 lumen
 - Posteriore: 180 lumen
 - Spot (testa): 80 lumen



307x29x17 mm

L 307 mm



018380400 **1838AM** € 110,50 **€ 60,90**

Lampada da ispezione ricaricabile a LED, con doppia emissione luminosa, snodata e orientabile a 180°, con base magnetica e gancio orientabili

- **2 emissioni luminose:**
frontale: LED COB, 60-700 lumen, regolabile con potenziometro
spot (testa): LED SMD, 120 lumen, interruttore ON-OFF
- Con attacco USB-C
- Fornita con caricatore 100-240V / 50-60Hz
- Tempo di ricarica: 4h
- Autonomia: frontale: 2.5-16h spot (testa): 10h
- Indicatore livello di batteria a 3 led
- Snodata e orientabile a 180° (± 90° rispetto all'asse)
- Base magnetica (con magnete al neodimio) orientabile a 90°
- Gancio orientabile alla base

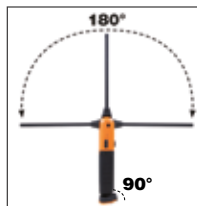

405x40x45 mm



L 405 mm



NEW WIRELESS RECHARGEABLE

018390810

1839W/K1

€ 262,00 **€ 136,00**

Kit lampade wireless 1838SW e 1838POCKET con base di ricarica compatibile 1839BRW

- Lampada snodata ricaricabile a LED con ricarica wireless 1838SW
- Lampada tascabile snodata, a LED, orientabile con ricarica wireless 1838POCKET
- Base di ricarica wireless 1839BRW compatibile con le lampade del kit

RISPARMI € 15,00*

1838SW

1838POCKET

1839BRW



*Rispetto all'acquisto dei prodotti sciolti.

NEW WIRELESS RECHARGEABLE

018390820

1839W/K2

€ 266,00 **€ 139,00**

Kit lampade wireless 1838SW e 1836AW con base di ricarica compatibile 1839BRW

- Lampada snodata ricaricabile a LED con ricarica wireless 1838SW
- Lampada da testa a LED con ricarica wireless 1836AW
- Base di ricarica wireless 1839BRW compatibile con le lampade del kit

RISPARMI € 15,00*

1838SW

1839BRW

1836AW



*Rispetto all'acquisto dei prodotti sciolti.

NEW WIRELESS RECHARGEABLE

018360051

1836AW

€ 73,50 **€ 43,00**

Lampada da testa a LED con ricarica wireless, con doppia emissione luminosa

- Batteria ricaricabile: Li-Ion 3.7 V, 1500 mAh, 5.55 Wh
- 2 modalità di ricarica:
 - base wireless 1839BRW
 - alimentatore con attacco USB-C
- Cavo USB-C incluso
- Autonomia:
 - principale: 4-18h
 - spot: 4h
- IP 65
- IK 07



- **2 emissioni luminose:**
 - principale: 3 intensità luminose LED COB 30 - 200 - 400 lumen
 - spot: LED COB, 400 lumen



Front: COB LED
Spot: COB LED



2,5 h



4-18h
Spot: 4h



Li-ion 3.7V
1500mAh 5.55Wh



70x52x45 mm



Wireless charging



Front: 30/200/
400 lumen



Wireless: 4.5h
Spot: 400 lumen



WIRELESS RECHARGEABLE
NEW

018380080

1838POCKET
~~€ 69,50~~ € 40,00

Faretto tascabile snodato, a LED, orientabile, con doppio fascio luminoso, ricaricabile con ricarica wireless

- Batteria ricaricabile 3.7V 2600mAh Li-ion
- 2 modalità di ricarica:
 - base wireless 1839BRW
 - alimentatore con attacco USB-C
- Tempo di ricarica:
 - 4.5 h con base ricarica wireless
 - 4 h con alimentatore
- Autonomia:
 - luce principale: 3-9 h
 - luce spot: 4.5 h
- Indicatore livello di batteria a 3 led
- Orientabile a 210°
- Corpo in gomma antiscivolo
- Base magnetica
- IP65
- IK07
- Cavo USB-C incluso



- Doppia emissione luminosa:
 - luce principale: LED COB, 3 intensità luminose: 160 - 400 - 800 Lumen
 - luce spot: LED SMD, 250 lumen
- Angolo illuminante:
 - luce principale: 160°
 - luce spot: 18°

 Front: 160/400/800 lumen
Spot: 250 lumen

 Front: COB LED
Spot: SMD LED

4 h

 Wireless charging
Wireless: 4.5h

 3-9h
Spot: 4.5h

 3.7V 2600mAh
Li-ion

96x82x39 mm



IP65



-10°C + 40°C



Guarda il video



018380142

1838SW
~~€ 99,00~~ € 57,00

Lampada snodata ricaricabile a LED con ricarica wireless

- Batteria ricaricabile 3.6V 3.350mAh Li-ion
- 2 modalità di ricarica:
 - base wireless 1839BRW
 - alimentatore con attacco USB-C
- Tempo di ricarica:
 - 6.5h con base ricarica wireless
 - 4.5h con alimentatore
- Autonomia:
 - frontale: 3-5h
 - spot (testa): 7h
- Indicatore livello di batteria a 3 led
- Base orientabile a 180°
- Corpo in gomma antiscivolo
- Doppio gancio orientabile
- Magneti su base e retro
- IP65
- IK07



- Doppia emissione luminosa:
 - frontale: LED COB, 3 intensità luminose: 250 - 500 - 1000 Lumen
 - spot (testa): LED SMD, 200 lumen

 Front: 250/500/1000 lumen
Spot: 200 lumen

 Front: COB LED
Spot: SMD LED

4.5 h

 Wireless charging
Wireless: 6.5h

 3-5h
Spot: 7h

 3.6V 3.350mAh
Li-ion

260x53x40 mm



IP65



-10°C + 40°C



Guarda il video

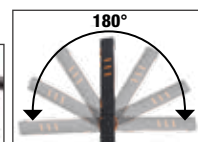

018390002

1839BRW
~~€ 93,50~~ € 54,00

Base di ricarica wireless, compatibile con lampade 1838POCKET, 1838SW, 1836AW

- Due posizioni di ricarica, con attacco magnetico, utilizzabili contemporaneamente
- Con supporto estraibile per ricarica wireless telefono cellulare
- Led per indicare lo stato di ricarica
- Max input 10W x2
- Input: AC 100-240V 50/60Hz
- Output: DC 12V 1.5A / DC 9V 2A / DC 5V 3A
- Attacco USB-C
- Cavo QC3.0 USB-C (Fast charger)
- Caricatore QC3.0 USB-C (Fast charger)
- IP20
- IK07



- Appendibile a parete tramite: 3 forti magneti sul retro 2 fori per viti



Input 10W x2



QC 3.0 USB-C



101x190x28 mm



IP20

Guarda il video



018380300
1838FLASH € 344,00 **€ 187,00**

Faretto ricaricabile ultracompatto, studiato per offrire la migliore soluzione possibile in ogni utilizzo

- LED ad altissima luminosità
- IP65
- Robusto ed affidabile
- Batteria ai polimeri di litio 7,4 V 4000 mAh
- 2 intensità luminose: 300-720 Lumen

Guarda il video 

720 LUMEN

4-8h IP65



230V 5 m 12V 85x100x155 mm







018380010
1838COB € 95,50 **€ 52,00**

Lampada ricaricabile compatta con LED ad altissima luminosità

- Batteria ai polimeri di litio
- Corpo compatto in gomma antiscivolo
- Gancio orientabile
- Base magnetica orientabile a 180 gradi
- Con caricatore 100-240Vac / 50-60Hz
- 100 / 200 lumen - Spot 75 lumen
- Autonomia: 6 h / 3 h
- IP65

Guarda il video 

200 LUMEN

120x59x25 mm

75 LUMEN

360° 180°





018380270
1838E € 188,50 **€ 109,00**

Lampada sottocofano ricaricabile a LED

- 3 intensità luminose: 500/1000/2000 lumen
- Orientabile a 360°
- Lunghezza variabile: 116 ÷ 188 cm
- Corpo in alluminio
- Ganci in gomma antiscivolo
- Ricarica con attacco USB-C
- Fornita con caricatori input: 100-240V ~ 50/60Hz output: DC 5V - 2000 mA
- Autonomia: 3-9 h
- Batteria inclusa

360°

188 cm 116 cm

2 modalità di ricarica:
- ricarica tramite presa USB della lampada
- ricarica tramite presa USB della batteria interna



1837C **CE** IP65

Faretto ricaricabile a LED da cantiere

- 3 intensità luminose
- Carica batterie: input: 100-240V AC - 50/60Hz; output: 15V 1.5A
- Tempo di ricarica: 4 ore
- Indicatore di carica a 3 LED
- Orientabile a 180°
- IP65
- IK07

2100 LUMEN

220x225x70 mm **500/1000/2100 lumen**

018370210 € 194,00 **€ 113,00**

1837C/2100

4300 LUMEN

266x236,6x59 mm **1100/2100/4300 lumen**

018370430 € 285,00 **€ 165,00**

1837C/4300



018380111
1838/11LED € 168,50 **€ 92,40**

Lampada ricaricabile con LED ad altissima luminosità batteria ai polimeri di litio

- Corpo compatto in gomma antiscivolo
- Con stazione di ricarica 110-230Vac/50-60Hz

LED in testa per illuminazione multi direzionale

Vetrino frontale facilmente sostituibile

320 LUMEN

IP65

Gancio orientabile







018380271
1838E-BT € 53,00 **€ 30,90**

Batteria ricaricabile con attacco USB-C per lampada sottocofano 1838E

- Li-Ion 3,6V
- DC 5V - 2000 mA

500 LUMEN **1000 LUMEN** **2000 LUMEN** **CE** **3** **IP20** **USB-C**



La gamma di avvolgitori

Progettata e sviluppata da Beta, offre un programma ampio e completo, atto a soddisfare le esigenze di tutti i professionisti. Molla ad alta resistenza, che assicura una estrema durata nel tempo e la massima fluidità di utilizzo. Scocche realizzate in polipropilene ad alto spessore per una elevata resistenza agli urti. Dispositivo a cremagliera, che permette di bloccare il riavvolgimento automatico del cavo, facilmente disinseribile per permettere di lavorare in trazione continua. Tutti gli avvolgitori sono forniti di una staffa orientabile di 180° per il fissaggio a muro e di una seconda staffa per l'aggancio/sgancio rapido al supporto a parete.

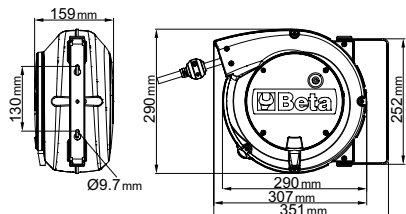

- Lunghezza cavo fuori scocca 1 m
- Cremagliera disinseribile per cavo sempre in trazione
- 15 m di cavo arrotolato



Guarda il video



018420821

1842 15-H05/LED

€ 353,00 € 204,00

Avvolgitore automatico completo di lampada a LED, 100-240Vac

- Con trasformatore di sicurezza 230/12V
- Cavo H05VV-F 2x1,0 mm²



018440315

1844 15-H05

€ 230,00 € 133,00

Avvolgitore automatico con cavo 3Gx1,5 mm²

- Cavo 3Gx1,5 mm²
- Con protettore termico
- Potenza max. arrotolata 1500W (230V-20°C)
- Potenza max. srotolata 2500W (230V-20°C)



018440316

1844 15-H05/SCK

€ 240,00 € 139,00

Avvolgitore automatico con cavo 3Gx1,5 mm² con presa e spina SCHUKO

- Cavo 3Gx1,5 mm²
- Con protettore termico
- Potenza max. arrotolata 1500W (230V-20°C)
- Potenza max. srotolata 2500W (230V-20°C)



018450367

1845 15-H07

€ 474,00 € 275,00

Avvolgitore automatico con cavo 3Gx2,5 mm² (H07RN-F)

- Cavo 3Gx2,5 mm²
- con protettore termico
- Potenza max. arrotolata 2000W (230V-20°C)
- Potenza max. srotolata 3000W (230V-20°C)



012730851
1273MQ/D6 € 72,00 € 42,00

Serie di 6 giravite isolate

1274MQ 3x100-4x100-5,5x125 mm
 1272MQ PH0x60-PH1x80-PH2x100 mm

EN 60900



1000 V



012730606
1273MQF/D6 € 92,50 € 53,30

Serie di 6 giravite isolate

1274MQ/F 0.5x3,5x100 - 0.8x4,5x100 -
 1x5,5x125 - 1.2x6,5x150 mm
 1272MQ/F PH1x4.5x80- PH2x6x100 mm

EN 60900



011690143
1169MQ/D2 € 104,50 € 60,20

Assortimento di 1 pinza universale isolata e 1 tronchese isolato

EN 60900

1082MQ 160 mm



1150MQ 180 mm



009200917
920MQ/C16 € 959,00 € 549,00 **12"**

Assortimento di 9 chiavi a bussola esagonali 3 chiavi a bussola esagonali maschio e 4 accessori

- 920MQ/A 8 - 10 - 12 - 13 - 14 - 17 - 19 - 22 - 24 mm
- 920MQ/PE 5 - 6 - 8 mm
- 920MQ/21 135 mm
- 920MQ/22 264 mm
- 920MQ/55A
- 920MQ/T

1000 V
 EN 60900

5,2 kg

420x280x60 mm



011280101
1128MQ € 52,00 € 30,20

Forbici per elettricisti lame in acciaio inossidabile con microdentatura

IEC 60900

1000 V



017600025 € 859,00 € 499,00
1760/OHM

Multimetro/megaohmetro per test isolamento ad alta tensione. Lettura a valore efficace TRUE RMS



CAT. IV 600V
 CAT. III 1000V

	Campo di misura	Precisione base
Tensione AC/DC:	50mV - 1000V	±0.06% - ±0.1% rdg
Corrente AC/DC:	0.01µA - 10A	±0.5% - ±1% rdg
Resistenza :	0.01Ω - 500MΩ	±0.2% - ±2% rdg
Meg OHM:	0.01 - 5000MΩ	±4% rdg. max current 1mA
Capacità:	5nF - 10mF	±1.5% - ±3% rdg
Frequenza:	50Hz - 100 MHz	±0.02% - ±0.1% rdg
Temperatura:	-50°C - +1350°C	±0.5% rdg
Test diodi:	3V dc	
Test continuità:	<30 Ω	

020010154 € 353,00 € 206,00
2001/BZ24 MQ

Valigetta pieghevole con assortimento di 24 utensili per elettricisti



380x290x60 mm

24

N. pezzi/Descrizione	Beta N.
1 forbici per elettricisti lame dritte	1128BMX
1 pinza universale 1000V 180 mm	1150MQ
5 chiavi combinate 8-10-13-17-19 mm	42
3 giravite lama parallela 1000V 3x100 - 4x100 - 5,5x125 mm	1274MQ
3 giravite Phillips® 1000V PH0x60 - PH1x80 - PH2x100 mm	1272MQ
9 chiavi maschio esagonale piegate con estremità sferica 1,5-2-2,5-3-4-5-6-8-10 mm	96BP/SC9
1 giravite cercafase 3,5x100 mm	1253
1 tronchesi a taglienti diagonali 1000V 160 mm	1082MQ

021150332 € 1.240,00 € 699,00
2115PL-MQ32

Assortimento di 32 utensili isolati per auto ibride, in cestello plastico con termoformato morbido



1000 V

N. pezzi/Descrizione	Beta N.
1 cricchetto reversibile 1/2"	920MQ/55A
2 chiavi poligonali semplici 10-12 mm	89MQ
1 portainseri magnetico isolato 1/4"	850MQ
10 inserti con portainseri magnetico T7-T8-T9-T10-T15-T20-T25-T27-T30-T40	860TX/A10
7 chiavi a bussola esagonali 8-10-12-13-14-17-19 mm	920MQ/A
1 prolunga quadro maschio e femmina 1/2" 125mm	920MQ/21
1 prolunga quadro maschio e femmina 1/2" 250mm	920MQ/22
1 pinze regolabili a cerniera chiusa 250mm	1048MQ
1 pinza universale 1000V 180mm	1150MQ
1 pinze a becchi piatti lunghissimi piegati 160mm	1164MQ
2 giravite Phillips® 1000V 4,5X80-6X100mm	1272MQ
3 giravite lama parallela 1000V 3X100-4X100-5,5X125	1274MQ
1 guanti isolanti, in lattice G2	1995MQ/G2
1 cestello modello lungo in materiale plastico	CP15L

059880400 € 2.950,00 € 1.699,00
5988 VHB-MQ/A

Assortimento di 66 utensili isolati 1000V in vassoio morbido in EVA



N. pezzi/Descrizione	Beta N.	TR
12 chiavi a forchetta 1000V 7-8-10-11-12-13-14-15-16-17-19-22 mm	52MQ	M49
12 chiavi poligonali semplici 7-8-10-11-12-13-14-15-16-17-19-22 mm	89MQ	M49
4 chiavi a bussola maschio esagonale 4-5-6-8 mm	910MQ/PE	M108
11 chiavi a bussola poligonali 7-8-10-11-12-13-14-15-16-17-19 mm	910MQ/B	M108
6 chiavi a bussola maschio per viti con impronta Torx® T15-T20-T25-T27-T30-T40	910MQ/TX	M108
2 chiavi a bussola maschio a profilo XZN® 8-10 mm	910MQ/XZN	M108
1 prolunga quadro maschio e femmina 3/8" 125 mm	910MQ/21	M108
1 prolunga quadro maschio e femmina 3/8" 250 mm	910MQ/22	M108
1 quadro maschio 3/8", a T	910MQ/T	M108
1 cricchetto reversibile con attacco quadro maschio 3/8"	910MQ/55	M108
1 forbici per elettricisti	1128MQ	M161
1 pinze regolabili a cerniera chiusa 250 mm	1048MQ	M161
1 tronchesi a taglienti diagonali 1000V 160 mm	1082MQ	M161
1 pinza universale 1000V 180 mm	1150MQ	M161
1 pinze a becchi piatti lunghissimi diritti 160 mm	1162MQ	M161
1 pinze a becchi piatti lunghissimi piegati 160 mm	1164MQ	M161
4 giravite Phillips® 1000V PH0x60 - PH1x80 - PH2x100 - PH3x150 mm	1272MQ	M161
4 giravite lama parallela 1000V 2,5x75 - 3x100 - 4x100 - 5,5x125 mm	1274MQ	M161
1 coltello spellacavi isolato	1777MQ/U	M161

24

15

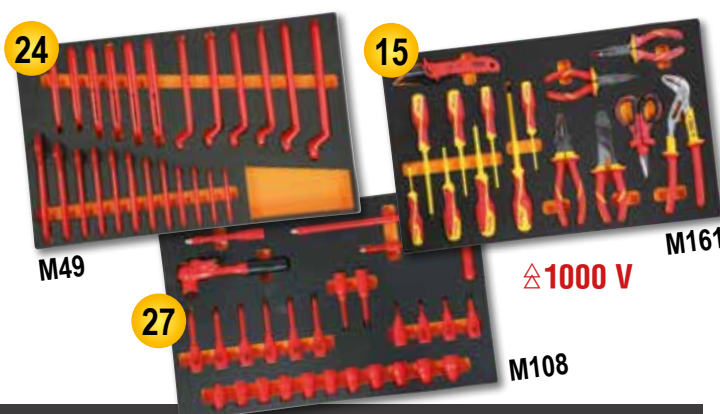

M49

1000 V

M161

27

M108

1778MT



L'utensile multifunzione BETA

si distingue dagli articoli simili presenti in commercio per caratteristiche che denotano la sua origine BETA: pinza di qualità incomparabile, utilizzo di materiali ricercati ed elevato contenuto tecnologico. La presenza di 11 inserti, aventi le geometrie più presenti sul mercato, rende questo articolo ideale per ogni ambiente e condizione di lavoro, dal campeggio alla nautica, dalla caccia al fai da te.

COMPATTO E VERSATILE!

9 utensili per un totale di 22 funzioni:

- Pinza universale
- Lama grande
- Lama ondulata
- Seghetto
- Lima
- Apriscatole/Apribottiglie
- Forbici
- Portainseri
- Giravite per viti con impronta Phillips®



11 bits + bussola + pinzetta



Righello 100 mm / 4 pollici

ADATTO AD OGNI SITUAZIONE!



Estrazione accessori facilitata



Pulsanti sblocco utensili

Guarda il video



PROGETTATO PER OGNI NECESSITÀ!

NEW

017780055
1778MT

~~€ 105,00~~ € 59,50

Utensili multifunzione completi di inserti e fodero



017260050
1726BM

~~€ 48,50~~ € 27,80

Seghetto con sistema di tensionamento della lama a sgancio rapido

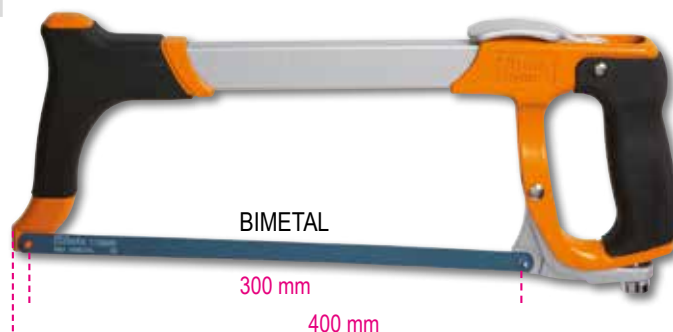

BIMETAL

300 mm

400 mm

011280090
1128FX € 34,50 **€ 19,50**

Forbici per elettricisti lame dritte in acciaio inossidabile con microdentatura, gola tranciavento e crimpatore per terminali a tubetto

- Custodia agganciabile alla cintura
- Impugnatura bimateriale
- Perno anti-allentamento



011280088
1128BAX € 35,50 **€ 19,90**

Forbici per elettricisti a doppio effetto, con profili a fresa in acciaio inossidabile rivestito in DLC

- Alta durezza superficiale delle lame (resistenza all'abrasione e mantenimento dell'affilatura nel tempo)
- Basso coefficiente di attrito (scorrevolezza e potenza di taglio)
- Fornite con custodia plastica snodata

**+DUREZZA
-COEFFICIENTE
D'ATTRITO**

Profilo e fresa:
studiate per allargare
fori su plastica da 13 a 25 mm



BREVETTATA

017770050
1777BMT € 29,50 **€ 16,90**

Cutter a serramanico con lama trapezoidale

- cutter a serramanico con lama trapezoidale
- profondità regolabili della lama
- 9.5; 15.5; 21.5 mm
- fornito con 3 lame



017780065
1778AN € 34,00 **€ 19,90**

Coltello a serramanico lama in acciaio inossidabile

- Impugnatura leggera in alluminio anodizzato
- Fornito con astuccio



017780080
1778SOS € 35,00 **€ 19,50**

Coltello soccorso auto con funzione martello frangicristallo e tagliacinture di sicurezza, in astuccio

- Con clip e custodia in tessuto con passacintura
- Impugnatura in alluminio anodizzato
- Blocco lama di sicurezza



Guarda il video



017720040
1772M € 19,80 **€ 11,60**

Cutter a lama retrattile di sicurezza fornito con 4 lame

- Lama con rientro automatico a molla
- Corpo robusto in lega pressofusa
- Levapunti integrato nel manico



**PROFONDITÀ DI
TAGLIO REGOLABILE Ø÷25 mm**

017710000
1771 € 9,95 **€ 5,80**

Cutter lama a spezzare 18 mm fornito con 3 lame di ricambio



097100040
9710
~~€ 9,05~~ € 5,90

**Sbloccante
lubrificante
multiuso 7 funzioni**

- Sbloccante;
- Lubrificante;
- Detergente;
- Protettivo antiruggine;
- Disossidante per contatti elettrici;
- Idrorepellente;
- Anticongelante



097120040
9712
~~€ 9,05~~ € 4,40

**Sbloccante,
super-penetrante**

- Sbloccante e disossidante, con forte potere penetrante per liberare rapidamente ruggine ed ossidazione da dadi, bulloni, viti e ingranaggi.
- Idrorepellente per eliminare acqua e umidità dalle parti trattate.
- Forte resistenza termica (da -40° a +150°C).



097200040
9720
~~€ 7,55~~ € 4,90

**Grasso lubrificante
spray multiuso**

- Particolarmente indicato per la lubrificazione di catene, ingranaggi e parti metalliche in movimento, ma anche cerniere, serrature e cardini.
- Resiste agli attriti e agli agenti atmosferici.
- Molto resistente a temperature elevate (fino a 210°C).
- Altamente adesivo.
- Non cola.



097520040
9752
~~€ 8,20~~ € 5,40

Zinco chiaro

ZINC 98%

- Con elevato potere coprente, è ideale per zincare parti in ferro, ritocchi di saldatura, dadi, bulloni e parti sottoposte al deterioramento di agenti atmosferici.
- Particolarmente resistente a ossidazione e abrasione.
- Fortemente adesivo, crea un film elastico di colore molto chiaro, simile alla zincatura a caldo.
- Può essere sovra-verniciato.
- Ideale anche come protettivo finale.
- Non cola.



098410020
9841R
~~€ 25,50~~ € 13,40

**Sigillante silicico rosso
a reticolazione acetica,**
resistente ad alte temperature,
con pratico erogatore a
pressione (pressure pack)

Ideale per porte di forni,
piastre, sistemi di
riscaldamento, scarichi,
termostati, pompe,
tubi di riscaldamento,
parti motore non soggette
ad alte pressioni e tutte
le applicazioni dove
è necessaria una resistenza
alle alte temperature.



200 ml

9802M

**Frenafili
media resistenza
per accoppiamenti
metallici filettati**

Permette lo smontaggio
con l'uso di utensili manuali.



9803H

**Frenafili
alta resistenza
per accoppiamenti
metallici filettati**

Non consente lo smontaggio
con utensili manuali.



		€	€
20 ml	098020002	€ 11,40	€ 6,90
50 ml	098020005	€ 17,40	€ 10,60

		€	€
20 ml	098030002	€ 11,40	€ 6,90
50 ml	098030005	€ 17,40	€ 10,60

098410120
9841N
~~€ 27,00~~ € 14,50

**Sigillante silicico nero
a reticolazione acetica,**
resistente ad alte temperature,
con pratico erogatore a
pressione (pressure pack)

Ideale per coppe olio,
pompe olio, carter,
scatole cambio, parti
motore non soggette
ad alte pressioni
e applicazioni che
necessitano di resistenza
ad alte temperature.



200 ml

Colla istantanea

A base di cianoacrilato etilico.
Consente l'adesione di una
vasta gamma di materiali come
metallo, plastiche, cuoio, legno
ed altri svariati tipi di substrato
anche in combinazione tra loro.



			€	€
9851	20 gr	098510002	€ 10,80	€ 8,90
9851 T5	5 gr	098510500	€ 5,55	€ 4,00

**RESISTE FINO
A 240°C**

019560011
1956 115-750W € 77,50 **€ 49,90**



Smerigliatrice angolare per dischi Ø 115 mm

Ideale per lavori di taglio, rettifica e sgrossatura

Potente motore da 750 W

- Impugnatura ergonomica antiscivolo per maggiore comfort e sicurezza
- Testa ribassata per operare in spazi ristretti
- Estremamente leggera, **SOLO 1,8 KG DI PESO**
- Copri disco con sistema "tool-less" (sgancio rapido)
- Impugnatura supplementare, posizionabile su entrambi i lati



4 m

750W

Dati tecnici

- Potenza assorbita: 750 W
- Tensione: 220-240 V / 50 Hz
- Diametro disco (non incluso): 115 mm
- Velocità libera: 11.000 giri/min
- Filetto albero portautensile: M14
- Lunghezza del cavo antigroviglio: 4 m
- Peso: 1,8 kg

Guarda il video



019560125
1956 125-1400W € 150,50 **€ 99,90**



Smerigliatrice angolare per dischi Ø 125 mm

Ideale per lavori di taglio, rettifica e sgrossatura

Potente motore da 1400 W - Velocità variabile

- Impugnatura ergonomica antiscivolo per maggiore comfort e sicurezza
- Testa ribassata per operare in spazi ristretti
- Copri disco con sistema "tool-less" (sgancio rapido)
- Impugnatura supplementare **ANTIVIBRAZIONE**, posizionabile su entrambi i lati



4 m

1400W

Dati tecnici

- Potenza assorbita: 1400 W
- Tensione: 220-240 V / 50 Hz
- Diametro disco (non incluso): 125/115 mm
- Velocità libera: 3.000 - 10.000 giri/min
- Filetto albero portautensile: M14
- Lunghezza del cavo antigroviglio: 4 m
- Peso: 2,5 kg

019560230
1956 230-2400W € 203,00 **€ 129,90**



Smerigliatrice angolare per dischi Ø 230 mm

Ideale per lavori complessi di troncatura, smerigliatura e limatura

Potente motore da 2400 W

- Impugnatura ergonomica antiscivolo per maggiore comfort e sicurezza
- **FUNZIONE SOFT START** per un avviamento lento e limitazione dello spunto alla partenza
- Impugnatura supplementare **ANTIVIBRAZIONE**
- Copri disco con sistema di chiusura a vite



4 m

2400W

Dati tecnici

- Potenza assorbita: 2400 W
- Tensione: 220-240 V / 50 Hz
- Diametro disco (non incluso): 230 mm
- Velocità libera: 6.500 giri/min
- Filetto albero portautensile: M14
- Lunghezza del cavo antigroviglio: 4 m
- Peso: 5,8 kg

018500020
1850E € 275,00 **€ 139,90**



Pistola termica con regolazione elettronica

- Termoretrazione
- Rimozione della vernice
- Deformazioni di PVC
- Brasature e saldature
- Calettamenti dei cavi
- Sgelare, essiccare, disinfettare
- Trattare punti di incollatura



2000W

- Display digitale
- Pulsanti regolazione temperatura e portata del flusso
- Pos. I 250-500 l/min 50°C
- Pos. II 250-500 l/min 50-650°C
- 4 programmi memorizzati in origine e possibilità di personalizzazioni
- Prog 1 150°C ca. 400 l/min
- Prog 2 200°C ca. 400 l/min
- Prog 3 300°C ca. 450 l/min
- Prog 4 400°C ca. 500 l/min



PROMOZIONE SPECIALE

Acquista 250 dischi da taglio Ø 115 mm
(dal valore di € 1,16 cad.)

e ricevi inclusa nel prezzo 1 smerigliatrice

Beta 1956 115-750W

Smerigliatrice angolare per dischi Ø 115 mm

- Motore da 750 W
- Impugnatura ergonomica antiscivolo per maggiore comfort e sicurezza
- Testa ribassata per operare in spazi ristretti
- Estremamente leggera: solo 1,8 kg di peso

CARATTERISTICHE PRINCIPALI

- Protezione contro il riavvio accidentale
- Impugnatura supplementare, posizionabile su entrambi i lati
- Copri disco con sistema "tool-less" (sgancio rapido)
- Dispositivo blocco albero per una rapida sostituzione del disco
- Interruttore di accensione a slitta con blocco
- Feritoie di ventilazione protette contro l'infiltrazione della polvere e per un raffreddamento ottimale
- Chiave di servizio inclusa

DATI TECNICI

- Potenza assorbita: 750 W
- Tensione: 220-240 V / 50 Hz
- Diametro disco (non incluso): 115 mm
- Velocità libera: 11.000 giri/min
- Filetto albero portautensile: M14
- Lunghezza del cavo antigroviglio: 4 m
- Peso: 1,8 kg



11045

Dischi abrasivi da taglio per acciaio e inox Esecuzione di spessore sottile e a centro piano

- Utilizzabili universalmente per il taglio di acciai inossidabili, acciai legati ed acciai trattati e non.



Seleziona il pacchetto più adatto alle tue esigenze

1° PACCHETTO

Diametro x Spessore	N° pezzi	Codice Pacchetto	€
115 x 1,0	250 pz.	110450135	€ 502,00 € 290,00

2° PACCHETTO

Diametro x Spessore	N° pezzi	Codice Pacchetto	€
115 x 1,6	250 pz.	110450145	€ 502,00 € 290,00

PROMOZIONE SPECIALE

Acquista 200 dischi lamellari Ø 115 mm

(dal valore di € 1,90 cad.)

e ricevi inclusa nel prezzo 1 smerigliatrice

Beta 1956 115-750W

11202A

Dischi lamellari con tela abrasiva in zirconio
Supporto in plastica e lamella doppia
Esecuzione piana

- Indicati per sbavature, smerigliature e finiture di superfici.
- Utilizzabili per operazioni su acciai inossidabili, metalli ferrosi e non ferrosi.
- Le grane più grosse sono indicate per lavori di smerigliatura e sgrossatura, le grane più fini sono invece particolarmente adatte a lavori di finitura.

Seleziona il pacchetto più adatto alle tue esigenze

1° PACCHETTO

Grana	Ø mm	N° pezzi	Codice Pacchetto	€
40	115	200 pz.	112020198	€ 637,00 € 380,00

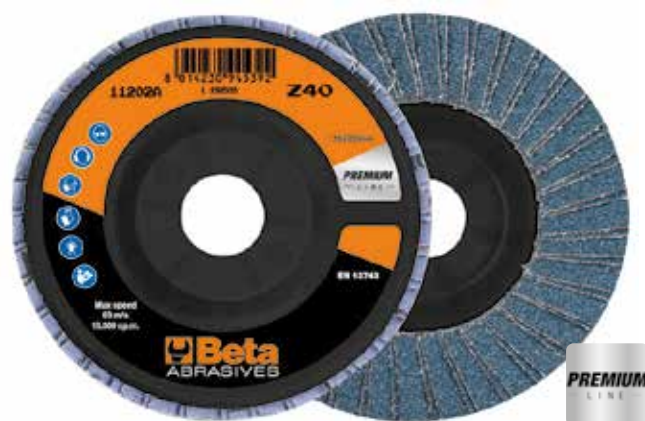

2° PACCHETTO

Grana	Ø mm	N° pezzi	Codice Pacchetto	€
60	115	200 pz.	112020199	€ 637,00 € 380,00

11204A

Dischi lamellari con tela abrasiva in zirconio
Supporto in fibra di vetro e lamella singola
Esecuzione piana

- Indicati per sbavature, smerigliature e finiture di superfici.
- Utilizzabili per operazioni su acciai inossidabili, metalli ferrosi e non ferrosi.
- Le grane più grosse sono indicate per lavori di smerigliatura e sgrossatura, le grane più fini sono invece particolarmente adatte a lavori di finitura.

Seleziona il pacchetto più adatto alle tue esigenze

1° PACCHETTO

Grana	Ø mm	N° pezzi	Codice Pacchetto	€
40	115	200 pz.	112040198	€ 637,00 € 380,00



2° PACCHETTO

Grana	Ø mm	N° pezzi	Codice Pacchetto	€
60	115	200 pz.	112040199	€ 637,00 € 380,00

Guarda il video



NEW



316x254x96 mm

2,3 kg

019720112

1972/K12V-10

€ 239,00 € 129,00

Trapano avvitatore ultracompatto 12V

Ultracompatto: solo 170 mm di lunghezza;
Ultraleggero: solo 1,1 kg con batteria
e **perfettamente bilanciato**

Caratteristiche:

- Doppia velocità meccanica con ingranaggi in acciaio e frizione a 20 posizioni
- Coppia fino a 30 Nm e 1300 giri/min (400 giri/min in 1°marcia); fora fino ad un diametro di 10 mm nell'acciaio e 20 mm nel legno
- Batterie da 2Ah e indicatore di carica sul corpo macchina
- Impugnatura ergonomica antiscivolo
- LED frontale
- Mandrino autoserrante da 10 mm
- Clip da cintura destra/sinistra
- Selettore avvita-svita-blocco (per il trasporto)
- **Fornito in valigetta rigida con 2 batterie agli ioni di litio da 2 Ah e caricatore rapido (50 min)**



Beta
3-YEAR WARRANTY



NEW



316x254x96 mm

2,3 kg

019820112

1982/K12V

€ 239,00 € 129,00

Avvitatore reversibile ad impulsi 12V

ideale per spazi ristretti, esercita una coppia elevata di 80Nm e si utilizza con una mano

Ultracompatto: solo 160 mm di lunghezza;
Ultraleggero: solo 1 kg con batteria e **perfettamente bilanciato**

Caratteristiche:

- Attacco esagonale da 1/4" con ghiera di bloccaggio
- Clip da cintura destra/sinistra
- LED frontale
- Selettore avvita-svita-blocco (per il trasporto)
- Impugnatura ergonomica antiscivolo
- Scatola ingranaggi interamente metallica
- Batterie da 2Ah con indicatore di carica sul corpo macchina
- **Fornito in valigetta rigida con 2 batterie agli ioni di litio da 2 Ah e caricatore rapido (50 min)**



Beta
3-YEAR WARRANTY



NEW



310x295x100 mm

3 kg

019720010

1972/K12V-COMBO

€ 496,00 € 219,00

Kit 12V trapano avvitatore ultracompatto + avvitatore ad impulsi 1/4" HEX

Contenuto valigetta:

- 1 trapano avvitatore ultracompatto 12V, con mandrino autoserrante da 10mm
- Pz. 1 avvitatore reversibile ad impulsi 12V, con attacco esagonale da 1/4"
- Pz. 2 batterie agli ioni di litio da 2 Ah
- Pz. 1 caricabatterie rapido (50 min)



Beta
3-YEAR WARRANTY



1895



Vasca di lavaggio ad ultrasuoni con funzione speciale di degassificazione

- Attraverso il riscaldamento del liquido e con l'azione degli ultrasuoni permette di pulire efficacemente parti di ricambio e pezzi metallici in genere (iniettori, carburatori, valvole, ecc...)
- Display digitale con regolazione della temperatura e del tempo di lavaggio
- Doppia funzione lavaggio: "soft" e "normal"
- Per una pulizia generale è sufficiente usare acqua ad una temperatura di 50/60°C
- Per una pulizia più accurata aggiungere soluzioni detergenti non schiumogene specifiche per vasche ad ultrasuoni
- La funzione degassificazione accelera la liberazione d'aria in tutto il volume della vasca aumentando l'efficacia degli ultrasuoni



Guarda il video



FLACONE INCLUSO 9881U



1895 6 1895 13 1895 27

Capacità vasca	6 litri	13 litri	27 litri
Rubinetto di scarico	✓	✓	✓
Potenza	150 Watt	300 Watt	500 Watt
Potenza di riscaldamento	300 Watt	400 Watt	500 Watt
Regolazione temperatura	0+80°C	0+80°C	0+80°C
Regolazione tempo di lavaggio	0-99 minuti	0-99 minuti	0-99 minuti
Frequenza	40 kHz	40 kHz	40 kHz
Alimentazione	220/230V	220/230V	220/230V
Dimensioni	330x180x310 mm	350x325x320 mm	530x330x380 mm
Dimensioni serbatoio	300x155x150 mm	325x235x145 mm	500x300x200 mm

018950060
1895 6 € 749,00 **€ 434,00**

018950130
1895 13 € 1.161,00 **€ 673,00**

018950270
1895 27 € 1.615,00 **€ 937,00**

6 Litri

13 Litri

27 Litri

014980108

1498/8A

€ 233,50 **€ 125,00**



Caricabatterie elettronico

- Protezione di inversione di polarità, corto circuito
- Display digitale retroilluminato
- Gancio di fissaggio reclinabile
- Funzione recupero batterie scariche
- Funzione alimentatore 13,8V-5A



8A

Tensione di alimentazione	220V-240V
Frequenza	50-60 Hz
Corrente nominale (Min-Max)	2-8 Amp
Tensione della batteria	12V
Capacità batteria	5Ah-160Ah
Grado di protezione	IP65
Tipo di batteria	Wet-Gel-Dry-AGM

Caricabatterie elettronico 12-24V multifunzione

- Display grafico retroilluminato
- Carica e mantenimento
- Protezione contro inversione polarità, corto circuito
- 9 fasi di ricarica
- Floating system
- Funzione recupero batterie
- Porta pinze
- Gancio di fissaggio reclinabile
- Inclusi accessori: cavo con pinza, cavo con occhielli



014980125
1498/25A € 578,00 **€ 309,00**

- Corrente massima di carica 25A continui
- Funzione SHOW ROOM (13,8V - 21A)
- Funzione SUPPLY (14V - 21A)
- Funzione memory saver (13.8V - 21A)



014980126
1498/16A € 491,00 **€ 268,00**

- Corrente massima di carica 16A continui
- Funzione SHOW ROOM (13,8V - 12A)
- Funzione SUPPLY (14V - 12A)
- Funzione memory saver (13.8V - 12A)

1498/16A 1498/25A

Alimentazione	220-240V	220-240V
Potenza	240W	390W
Corrente di carica	4-16A	5-25A
Tipo batterie	Agm - Wet - Lithium (LiFePo4)	Agm - Wet - Lithium (LiFePo4)
Capacità di carica	5-360Ah	5-550Ah
Capacità di mantenimento	5-550Ah	5-800Ah
Tensione in uscita	12-24V	12-24V
Tensione minima batteria	0,8V	0,8V
Grado di protezione	IP20	IP20
Dimensioni	260x130x75 mm	260x130x75 mm

014970200
1497/C23 € 236,50 **€ 139,00**

Assortimento 23 utensili per sblocco connettori elettrici

I becchi molto fini permettono lo sblocco delle clip senza danneggiare i connettori



440x250x70 mm

014970190
1497BS € 24,40 **€ 13,90**

Pinza con becchi dritti e sottili per estrazione relè e fusibili

I becchi lunghi e molto fini permettono la rimozione del relè e del fusibile in spazi ristretti

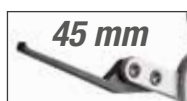

L mm	L1 mm	A mm
230	45	14



014970195
1497SS € 22,20 **€ 12,90**

Pinza autobloccante per saldatura fili a stagno

- Le clips superiori permettono di bloccare ed avvicinare i fili da saldare
- La cremagliera integrata permette di collocare i fili in sei posizioni differenti



L mm	A Max mm
245	14÷70



017600008 **1760DGT/2** € 783,00 **€ 449,00**

Multimetro digitale automotive portatile con oscilloscopio a 2 canali e generatore d'onda



- IL KIT INCLUDE:**
- Puntali multimetro
 - 2 connettori coccodrillo BNC per oscilloscopio
 - Sonda a puntale per oscilloscopio (1X e 10X)
 - Caricabatteria
 - Custodia in nylon

Tensione Max	600V DC
Corrente Max	10A DC
Resistenza Max	40MOHM
Capacità Max	100uF
Display	TFT a colori da 2,8"
Risoluzione	320 x 240 pixels
Alimentazione	100V-240V AC, 50Hz-60Hz; DC INPUT 5V DC-2A
Batteria	2 x 2600 mAh



Guarda il video



199 mm
40 mm
98 mm

SPECIFICHE OSCILLOSCOPIO

Orizzontale

Larghezza banda: 40MHz
Intervallo di frequenza campionamento: 250MSa/s (singolo canale) - 125MSa/s (doppio canale)
Gamma SEC/DIV: 5ns/div ÷ 500s/div 1,2,5 sequence

Verticale

Gamma VOLTS/DIV: 10mV/div ÷ 10V/div at ingresso BNC
Analogico selezionabile limite larghezza di banda, tipico: 20MHz
Risposta a bassa frequenza (-3db): ≤10Hz a BNC
DC Gain Accuracy: ± 3% per la modalità di acquisizione Normale o Media, da 10V/div a 10 mV/div

Ingresso

Accoppiamento: DC, AC o GND
Fattori di attenuazione della sonda supportati: 1X, 10X, 100X, 1000X

Trigger

Type: Edge
Mode: Auto, Normal, Single
Slope: Rising, Falling, Rising, & Falling
Source: CH1, CH2

Generatore di forma d'onda arbitrarie

Frequenza forma d'onda: Sine (1Hz÷25MHz), Square (1Hz÷10MHz), Ramp (1Hz÷MHz), EXP (1Hz÷5MHz)
Ampiezza: 2.5Vpp (50Ω) - 5Vpp (alta impedenza)
Impedenza di uscita: 50Ωw

017600350 **1760/IR500** € 167,00 **€ 94,00**



Termometro digitale ad infrarossi con doppio puntamento laser

DATI TECNICI

Range temperatura: -50 ÷ 500 °C (-22 a 932 °F)
Risoluzione display: 0,1
Emissività: regolabile 0,1 ÷ 1
Precisione: -50 a 20°C (+/- 3°C);
20 ÷ 500°C (+/-2% o 2°C)
Risoluzione ottica (D:S): 12:1
Auto Spegnimento: circa 10 secondi
Temperatura di funzionamento: 0 ÷ 50°C
Temperatura di stoccaggio: -20 ÷ 60°C
Alimentazione: 1 batteria 9 V



500°C

017600003 **1760PA/AC-DC2000** € 684,00 **€ 399,00**

Pinza amperometrica con multimetro digitale e connessione dati

PARAMETRI RILEVABILI

- Tensione DC: 0.1mV ÷ 1000V
- Tensione AC: 0.1mV ÷ 1000V
- Corrente AC: 0.01A ÷ 2000A
- Corrente DC: 0.01A ÷ 2000A
- Resistenza: 0.1Ω ÷ 60MΩ
- Capacità: 1nF ÷ 6000 μF
- Frequenza: 10kHz ÷ 20kHz
- Temperatura: -20°C ÷ 1000 °C -4°F ÷ 1832°F
- Alimentazione: 3 batterie da 1,5V tipo AA (inclide)
- Connessione dati (versione 4.0)



2000A



300 mm
43 mm
110 mm



380x280x100 mm

017600000 **1760PA/AC-DC** € 347,00 **€ 199,00**



Pinza amperometrica e multimetro digitale

PARAMETRI RILEVABILI

- Tensione DC: 0.1mV ÷ 600V
- Tensione AC: 0.1mV ÷ 600V
- Corrente DC: 0.01A ÷ 1000A
- Corrente AC: 0.01A ÷ 1000A
- Resistenza: 0.1Ω ÷ 40MΩ
- Capacità: 0.001nF ÷ 40 μF
- Frequenza: 0.001kHz ÷ 4kHz
- Temperatura: -40°C ÷ 1000 °C -40°F ÷ 1832°F

1000A



014980040
~~€ 347,00~~ **€ 199,00**

1498BC/12

Avviatore portatile multifunzione 12V

- Dispositivo di protezione contro inversione di polarità, corto circuito, sovracorrente, carica eccessiva e sovratensione termica

Dotazione:

- Custodia protettiva
- Cavo con pinze di avviamento
- Uscite USB per caricare dispositivi elettronici
- Indicatore led di carica della batteria
- Cavo USB e USB-C
- Alimentatore da rete
- Torcia LED multifunzione



1500A



Guarda il video



Corrente di avviamento	600A
Corrente di spunto	1500A
Tipo di batteria	4 celle LifePo4
Capacità batteria	25000mAh



014980480
~~€ 738,00~~ **€ 419,00**

1498/12

Avviatore portatile per autovetture 12V

- Corrente di spunto 2200 A
- Batteria ermetica al piombo electrolyte solido (AGM)



014980490
~~€ 1.490,00~~ **€ 849,00**

1498/24

Avviatore portatile per auto e veicoli commerciali 12-24V

- Corrente di spunto 4200 A (12V), 2100 A (24V)
- Batteria ermetica al piombo electrolyte solido (AGM)



Avviatore portatile ultraleggero ad alte prestazioni

Il microprocessore permette la totale protezione contro:

- Inversione di polarità
- Corto circuito
- Voltaggio errato
- Sovraccarico
- Sottoscarica
- Sovraccarica
- Sovratemperatura



014980012
1498LT/12 € 882,00 **€ 499,00**

- Solo 2,5 kg di peso
- Lunghezza cavi 500 mm
- Dotato di alimentatore di ricarica 12V 1,3A

Guarda il video



014980014
1498LT/12-24 € 1.750,00 **€ 999,00**

- Fino a 10.000A in 5 kg di peso
- Lunghezza cavi 160 cm
- Sezione cavi 25mm²
- Pratici avvolgicavi
- Alimentatore automatico 4 Amp



1498LT/12 1498LT/12-24

Tensione di utilizzo	12V	12/24V
Amperaggio continuo	800A	2000/1000 A
Amperaggio massimo di avviamento	2000A	5000/2500 A
Amperaggio di picco	4000A	10000/5000 A
Amperaggio pinze	1000 A	1000 A
Lunghezza cavi	500 mm	1600 mm
Tipo batteria	4 celle LifePo4	4 celle LifePo4
Funzione salva memoria	si	si
Dimensioni	260x135x72 mm	350x240x140 mm

014980401
1498TB/12-24 € 703,00 **€ 399,00**

Tester digitale per batteria 12V e analizzatore sistema di avviamento e ricarica 12-24V

Permette di effettuare i seguenti test: batteria, alternatore (intelligente e normale), avviamento, ripple di diodo e prova di messa a terra

- Dotato di software per stampare il test eseguito da PC
- Display retroilluminato
- Struttura compatta e antiurto
- Dotato di un apposito ingresso per il collegamento di una mini stampante estraibile (accessorio opzionale Beta 1498ST/TB)



Applicazioni	- Test batterie 12V - Test alternatore 12-24V - Test sistemi avviamento
Intervallo di funzionamento	100-2000 CCA
Normative di riferimento	CCA, SAE, DIN, EN, IEC, JIS
Batterie supportate	PB, WET, GEL, AGM, AGM FLAT, EFB
Voltmetro	9V-36V
Lunghezza cavi	1600 mm
Lingue	Italiano, Inglese, Francese, Tedesco, Spagnolo, Polacco, Rumeno, Olandese, Svedese e Finlandese
Accessori inclusi	Cavo USB e Software



435x320x100 mm

014640050
1464T

~~€ 921,00~~ **€ 529,00**

Tester digitale per la misurazione di pressione e compressione

- Display touch screen da 5"
- Batteria ai polimeri di litio ricaricabile
- Completo di sensore da 80 bar (basse pressioni) e cavo USB



Guarda il video



009600510
960AD/TP2

~~€ 546,00~~ **€ 314,00**

Kit di adattatori per 1464T e 960TP in valigetta di plastica

Composto da:

- Finti iniettori
- Finte candele
- Adattatori candela
- Adattatori tappi olio
- Raccordi iniezione benzina
- Set guarnizioni di ricambio

430x310x50 mm



014640300
1464CBD

~~€ 752,00~~ **€ 439,00**

Set completo di adattatori per la verifica della compressione nei motori benzina e diesel con 1464T

Permette di collegarsi al motore per la verifica della compressione benzina e diesel attraverso lo strumento 1464T

Include:

- N° 7 false candele con valvola di non ritorno
- N° 44 false candele con valvola di non ritorno
- N° 1 falso iniettore regolabile universale per auto, truck, motori marini e macchine agricole
- N° 1 adattatore a 90°, valvola di scarico pressione e tubo di collegamento
- Spazio per poter alloggiare lo strumento 1464T all'interno della valigetta

510x410x140 mm



014640450
1464AP

~~€ 832,00~~ **€ 479,00**

Set per la verifica dell'impianto alta pressione dei motori diesel Common Rail, con 1464T

- Set tubi alta pressione
- Raccordi di collegamento
- Sensore da 2.000 bar

430x310x50 mm



Carrello multifunzione

Utilizzabile come postazione mobile per strumenti di diagnosi, laptop, tester e caricabatterie.

- Struttura in lamiera verniciata: massima stabilità e solidità
- Maniglia ergonomica
- 2 ruote posteriori fisse Ø 160 mm
- 2 ruote anteriori girevoli Ø 125 mm (una con freno)

049000112
CA49-G
€ 877,00 € 499,00

Carrello multifunzione con antenna, vuoto

049000102
CX49-G
€ 781,00 € 449,00

Carrello multifunzione, vuoto

Guarda il video



1099 mm
460 mm
435 mm



Piano di appoggio superiore su 2 livelli

Ripiani centrali con posizione regolabile e ripiano basso fisso



Cassetto estraibile per mini tastiera



1 portacarta



4 utili avvolgicavo laterali in plastica



2 pratici contenitori laterali



CX49-G

052000201
CB52-0
€ 753,00 € 429,00

Carrello per cambi/trasmissioni con recupero liquidi

Il piano inclinato e i fori di scolo permettono il recupero dei liquidi direttamente nella vaschetta di raccolta

Dotato di:

- 4 ruote girevoli di cui 2 con freno
- Cassetto per utensili
- Vaschetta di raccolta liquidi estraibile in PE con capacità 7 litri
- 2 ripiani

870 mm
840 mm
1200 mm



kg
400



**CAPACITÀ
7 LITRI**

Ø 100 mm

60 kg

Recuperatori olio

- Indicatore di livello
- Coppa di grande diametro con griglia scolafiltro capacità 12 l
- Svuotamento pneumatico del serbatoio con tubo da 1,8 m
- Vaschetta portautensili

018770008
1877
€ 738,00 € 429,00

Recuperatore olio esausto, carrellato con serbatoio da 90 litri



018770080

1877A

€ 1.385,00 € 749,00

Recuperatore/aspiratore olio esausto, carrellato con serbatoio da 90 litri e precamera

- Precamera trasparente capacità 9,5 l
- Tubo aspirazione da 1,8 m

In dotazione:

- 1 sonda rigida Ø 5x700 mm
- 1 sonda flessibile Ø 5x700 mm
- 1 sonda rigida Ø 6x600 mm
- 1 sonda flessibile Ø 6x700 mm
- 1 sonda flessibile Ø 7x700 mm
- 1 sonda flessibile Ø 8x700 mm
- Adattatori per VW, BMW, CITROËN, MERCEDES



018770100
1877F € 100,50 **€ 59,00**

Recuperatore olio esausto per flaconi da 1 Litro

- Può accogliere fino a 4 flaconi contemporaneamente
- 2 taniche da 2 l incluse

**4 FLACONI
 CONTEMPORANEAMENTE**



NEW

405 mm
 240 mm
 270 mm



017590063
1759HD/3 € 599,00 **€ 328,00**

Strumenti per controllo tenuta impianto di raffreddamento e riempimento circuito

Permette di verificare sotto pressione le perdite del circuito (tubi, giunti, pompe, radiatori) e riempire velocemente il circuito evitando la formazione di bolle d'aria



600x500x140 mm

017590070
1759LR € 460,00 **€ 259,00**

Attrezzo per lavaggio impianti di raffreddamento

Grazie all'aria compressa, l'elevata pressione dell'acqua permette un lavaggio efficace dell'impianto di raffreddamento

- Inclusi 6 adattatori per connessione con impianto
- Leva di azionamento con blocco della posizione per un utilizzo continuo
- Attacco rapido acqua incluso



NEW



2,6 kg



390x330x100 mm

014820110
1482SN € 62,50 **€ 36,00**

Pinza snodata per raccordi rapidi tubi carburante



L mm
 260

009600780
960KPC € 334,00 **€ 194,00**

Estrattore reversibile ad impulsi con coppia regolabile per candele di preriscaldamento

- L'estrattore pneumatico a coppia regolabile e le bussole speciali consentono di svitare le candele bloccate riducendo al minimo il rischio di danneggiamento
- 5 bussole da 1/4" macchina lunghe, speciali per candele: 8-9-10-11-12 mm, 2 prolunghe e 1 snodo
- 4 coppie di serraggio regolabili: 10-20-30-40 Nm
- Regolazione destrorsa e sinistrorsa



CE

009600801

960KC-M8/M9/M10

€ 457,00 **€ 264,00**

Assortimento di utensili per la rimozione delle candele di preriscaldamento spezzate o danneggiate

PER CANDELETTE CON FILETTO M8-M9-M10

380x290x50 mm



009600726

960ER

€ 63,50 **€ 36,70**

Estrattore a percussione per rondelle iniettori

PUNTA CONICA A GRADINI



014710101

1471M/C22

€ 321,00 **€ 174,00**

Utensile pneumatico per arretrare e ruotare i pistoncini dei freni a disco destrorsi e sinistrorsi con accessori

- Martinetto automatico
- 150 kg di spinta
- Pressione di utilizzo 5÷8 bar



009600261

960VTC

€ 291,00 **€ 169,00**

Strumento per controllo perdite cilindri su motori benzina

A seguito dell'inserimento di aria compressa all'interno del cilindro, il manometro consente di verificare la presenza di eventuali perdite di compressione.

Raccordi in dotazione:
M10 - M12 -
M14 - M14 lunga

Guarda il video



2,3 kg

373x295x71 mm



NEW

014620235

1462/KI

€ 2.620,00 **€ 1.424,00**

Assortimento utensili per estrazione iniettori Diesel Common Rail

Permette la rimozione degli iniettori DELPHI-BOSCH-SIEMENS-DENSO

Caratteristiche:

- Funzionamento meccanico e idraulico
- Include un martinetto idraulico da 12 tonnellate
- Può essere utilizzato direttamente sul veicolo con motore montato
- Le numerose possibilità di regolazione sulla testata permettono di lavorare sulla maggior parte dei motori in circolazione

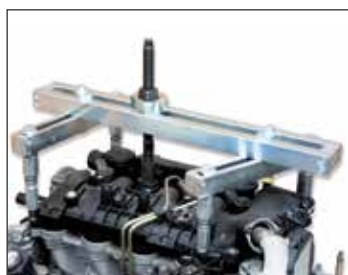

Guarda il video



530x470x140 mm

Pistole per gonfiaggio pneumatici

- Corpo interamente rivestito in gomma antiurto
- Leva d'azionamento in metallo
- Pressione di esercizio 0,5÷12 bar, 7÷174 psi
- Lunghezza tubo 58 cm
- Rotazione del tubo a 360°
- Attacco aria 1/4"

019490018
1949GPA
€ 112,50 € **60,00**

- Funzione di scarico della pressione
- Funzione di sola misurazione della pressione



019490021
1949DGT/2
€ 135,00 € **72,00**

Pistola digitale

- 4 unità di misura, bar/psi/kpa/kgf
- Display LCD retroilluminato
- Risoluzione 0,05 bar
- Spegnimento automatico dopo 1,5 minuti



019500078
1950BZK
€ 328,00 € **189,00**

Attrezzatura tallonatore per pneumatici

- Grazie alla maniglia secondaria con attivazione a pulsante permette di non staccare mai le mani dall'attrezzo durante l'utilizzo
- Capacità serbatoio: 18 l
- Pressione d'esercizio: 3-8 bar
- Pressione massima serbatoio: 16 bar
- Valvola di sicurezza per sovrappressione
- Manometro con scala graduata
- Bocchettone in materiale plastico per non rovinare il cerchio



CAPACITÀ SERBATOIO 18 LITRI

660 mm
290 mm
440 mm



5,3 kg CE

018840010
1884 € 585,00 € **294,00**

Attrezzatura per l'inserimento di olio nei cambi manuali, automatici e nei differenziali

- Completo di 12 adattatori per la connessione diretta
- Dotato di valvola di non-ritorno per un'efficace azione di inserimento dell'olio senza perdite
 - Portata: 70 cc a pompata
 - Capacità serbatoio: 7,5 litri
 - Massima viscosità olio utilizzabile: SAE 140



12 ADATTATORI

FORD	AT-101
UNIVERSAL (Bmw, Honda, Nissan...)	AT-102
VW-AUDI	AT-103
VW-AUDI-PORSCHE	AT-104
VW-AUDI-MINI COOPER	AT-105
MERCEDES	AT-106
DSG	AT-107
VW-AUDI CVT	AT-108
VOLVO	AT-109
TOYOTA-LEXUS	AT-110
SKODA	AT-111
VW Passat/Tiguan <2007	AT-112

018840200
1884N/C8 € 122,50 € **69,50**

Kit 8 adattatori per 1884

- Inclusi nel kit:
- 1 adattatore per Infiniti 7 marce M8x1.0
 - 1 adattatore per Honda, Hyundai, Kia 5x8x200 mm
 - 1 adattatore per Skoda M18x1.5
 - 1 adattatore per Mini M14x1.5
 - 1 adattatore per Nissan M10x1.5
 - 1 adattatore per Nissan Juke M12x1.25
 - 1 adattatore per GM M12x1.75
 - 1 adattatore per gruppo VAG 7 marce



200x145x40 mm



015680001
1568 € 250,00 € 145,00

Attrezzo pneumatico per installazione cuffie semiassi in silicone

- 8 griffe
- Apertura massima griffe 145 mm



L mm	L1 mm
420	195



015670001
1567 € 351,00 € 204,00

Leva per estrazione testine braccio oscillante e ammortizzatori dal montante

Un solo operatore riesce senza sforzo a posizionare la leva e a procedere al disassemblaggio.

Guarda il video

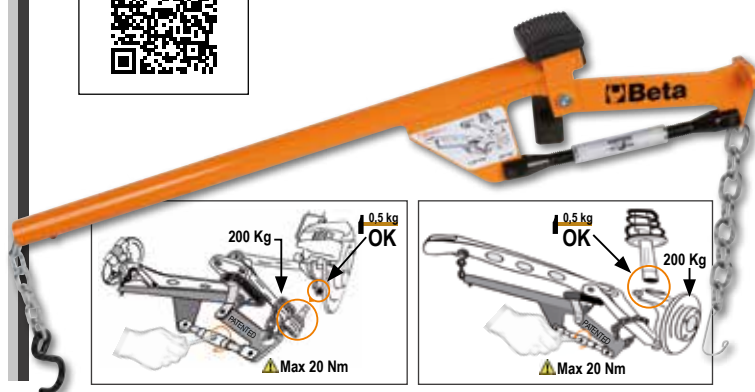

SPINTA MASSIMA 2 T (10 BAR)



015500010
1550U € 3.110,00 € 1.699,00



Smonta ammortizzatori pneumatico per autoveicoli, SUV e veicoli commerciali

- Sistema universale di presa superiore
- Sistema di sicurezza attiva sulla molla
- Griglia di protezione "full body"



- Fornito di 2 staffe inferiori per diametri 78-205 mm
- Potenza spinta: 2 ton (10 bar) - 1.6 ton (8 bar) - 1.2 ton (6 bar)
- Corsa di compressione molla: 335 mm

Guarda il video



013640001

1364SE

€ 421,00 € 244,00

Supporto estensibile per carrozzeria

- 4 ruote pivotanti, 2 dotate di freno
- Pantografo estensibile fino a 1400 mm
- Regolabile in altezza fino a 1315 mm
- Blocco delle posizioni
- Superficie di appoggio rivestita in gomma removibile

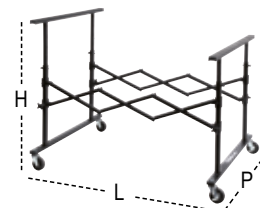

L mm	H mm	P mm
215÷1400	780÷1315	890

NEW

013640002

1364SV

€ 239,00 € 139,00

Supporto con vassoio centrale per carrozzeria

- Superficie di appoggio rivestita in polietilene
- Dimensioni vassoio: 340x845x40 mm
- Richiudibile



H mm
1000

NEW

017680010

1768

€ 198,50 € 115,00

kg
200

Pedana in alluminio

SUPERFICIE RIVESTITA IN MATERIALE ANTISCIVOLO



L mm	L1 mm	H mm
960	300	475



013650013
~~€ 829,00~~ € 469,00

1365/K13

Pompa oleodinamica 10 t e kit accessori per carrozzeria in pratica valigia trolley

Inclusi nel kit:

- Pompa oleodinamica 10 tonnellate con tubo flessibile da 1,5 m attacco 1/2"
- Pistone corsa 205 mm
- Pinza divarica-parafanghi capacità 500 kg
- Piastra di appoggio 150x90 mm
- Base a "L" 50x50 mm
- Punzone a 4 punti
- Punzone zigrinato tondo Ø 50 mm
- Punzone a cuneo 43 mm
- Prolunga 240 mm
- Prolunga 450 mm
- Prolunga 475 mm
- Testa in gomma
- Raccordo maschio per montaggio accessori

PRATICA VALIGIA TROLLEY



33 kg

900x420x180 mm

013610030
~~€ 348,00~~ € 184,00

1361/K9

Kit 8 leve per tirabolli carrozzeria

Il kit comprende:

- Leva con testa a palla tonda Ø 31 mm lunghezza 110 cm
- Leva con punta lunghezza 62 cm
- Leva con punta a coda di balena lunghezza 112 cm
- Leva con punta ad uncino lunghezza 27 cm
- Leva con testa tonda piatta lunghezza 50 cm
- Leva con testa a palla tonda Ø 19 mm lunghezza 52 cm
- Leva con testa a coda di balena lunghezza 27 cm
- Leva con testa a coda di balena arrotondata lunghezza 28 cm
- Borsa in tessuto con manici

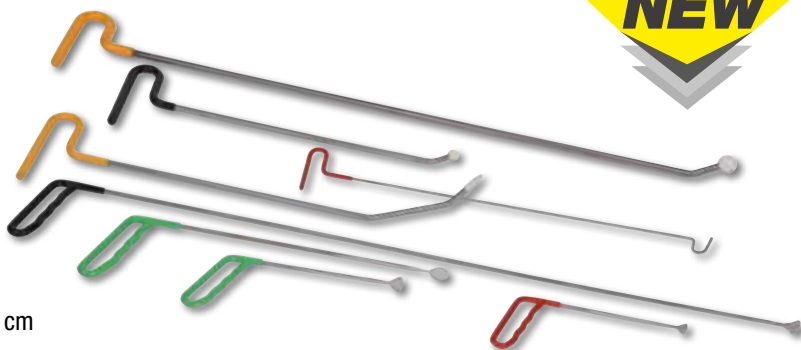

NEW

014710367
~~€ 77,00~~ € 44,70

1471PT/C5

Kit bussole a Macchina per dadi pinze freno

Per vetture Volkswagen, Audi e Porsche

- 3 bussole a 10 denti: 11,5 - 15 - 20 mm
- 2 bussole a 7 denti: Ø 14 - 2 mm

Ø mm	L mm
25	50

12"



NEW

7 denti 10 denti



009830010
~~€ 79,50~~ € 46,10

983PM

Spazzola abrasiva per pulizia mozzi



Ø1 mm	Ø2 mm
90	150

014780160
~~€ 109,00~~ **€ 63,00**

NEW

**Kit pinze per pioli
 con assortimento clips in plastica**

Il kit include:

- 1 pinza con becchi dritti
- 1 pinza con becchi a 90°
- 625 clips in plastica in 16 differenti misure
- Clips contenute in 3 contenitori in PPL sovrapponibili

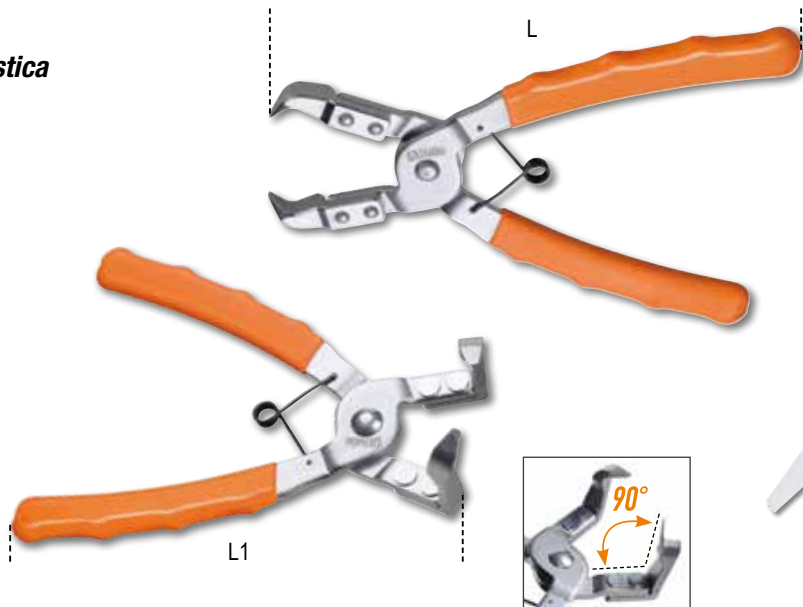

L mm	L1 mm
180	170

030090001
~~€ 448,00~~ **€ 260,00**

kg
550

Carrello per movimentazione veicoli

- Portata massima: 550 kg
- 4 rulli basculanti
- Larghezza rulli 200 mm
- Per ruote fino a 240 mm di larghezza
- Ruote in Vulkollan con cuscinetto



IDEALE PER:

- RECUPERO VETTURE INCIDENTATE SU CARRO ATTREZZI
- AUTOFFICINE E CARROZZERIE
- MOVIMENTAZIONE AUTO ALL'INTERNO DI SHOW ROOM

030020001
~~€ 119,50~~ **€ 69,00**

Letto sottomacchina e seggiolino

- Struttura in acciaio
- Rivestimento in PVC con imbottitura
- Possibilità di regolare la posizione rapidamente: lettino o seggiolino

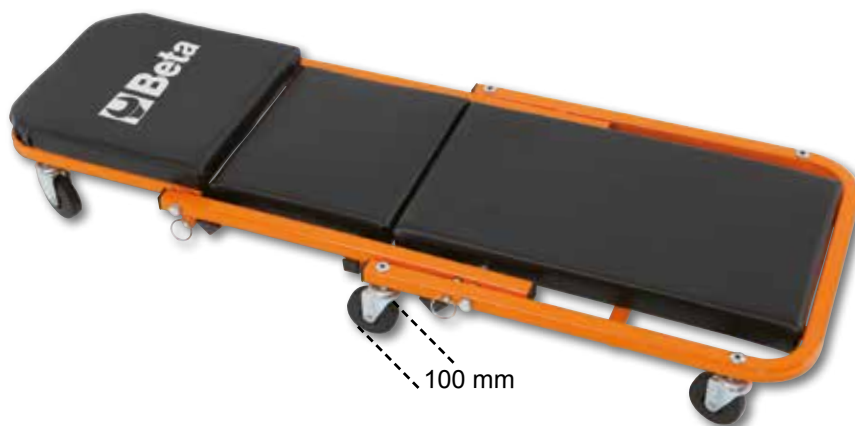

018750000

1875LT

~~€ 593,00~~ € 349,00



NEW

Lavamoquette e lavatappezeria ad iniezione ed estrazione

Ideale per lavare in profondità superfici in tessuto.

Eroga detergente nebulizzato a pressione e lo aspira, unitamente allo sporco, lasciando le superfici pressoché asciutte

Accessori in dotazione:

- 1 tubo flessibile completo di impugnatura ergonomica
- 1 gruppo erogatore
- 2 prolunghe rigide
- 1 bocchetta spruzzaspira piccola
- 1 bocchetta spruzzaspira grande
- 6 ghiera blocca cavo alimentazione elettrica

Dati tecnici:

- Tensione 230/240 V
- Frequenza 50/60 Hz
- Potenza Max 1100 W
- Portata d'aria 58 l/sec.
- Capacità Max bidone 20 l
- Capacità Max serbatoio detergente 3 l
- Pressione Max pompa 7 bar
- Depressione Max 21 kPa
- Potenza pompa 48 Wa



**ALTAMENTE EFFICACE
PER SEDILI ED INTERNI AUTO**

Guarda il video



018750010

1875SP/K3

~~€ 19,10~~ € 12,90

NEW

Kit spazzole per la pulizia dei tessuti

- 1 spazzola piana Ø 48 mm
- 1 spazzola piana Ø 100 mm
- 1 spazzola semisferica Ø 90 mm
- Attacco per avvitatore da 1/4"



Guarda il video



018980930

1898/M

~~€ 15,90~~ € 9,90

NEW

Nebulizzatore a pressione con serbatoio da 2 Litri

- Ugello regolabile per getto lineare o nebulizzato
- Scala graduata da 0,5l - 1l - 1,5l - 2l
- Leva con blocco per getto continuo
- Non utilizzabile con idrocarburi



018980932

1898/S

~~€ 27,50~~ € 17,90

NEW

Pompa manuale a pressione con serbatoio da 5 Litri

- Lancia in acciaio inossidabile
- Leva con blocco per getto continuo
- Ugello regolabile per getto lineare o nebulizzato
- Comoda tracolla per il trasporto
- Maniglia con aggancio per la lancia
- Tubo flessibile da 1,2 m
- Non utilizzabile con idrocarburi



5 Litri

NEW

3027N



Pressa idraulica con pistone mobile



10 t

100 kg

1030 mm
500 mm
830 mm

030270101

3027N 10

€ 1.780,00 € 980,00



20 t

130 kg

1870 mm
600 mm
920 mm

030270102

3027N 20

€ 2.465,00 € 1.360,00



30 t

230 kg

2110 mm
600 mm
1140 mm

030270103

3027N 30

€ 4.300,00 € 2.370,00



Beta
3027N - 50

50 t

350 kg

2110 mm
750 mm
1350 mm

030270105

3027N 50

€ 6.000,00 € 3.300,00

	3027N 10	3027N 20	3027N 30	3027N 50
Capacità massima	10 t	20 t	30 t	50 t
Pompa manuale a 2 velocità	✓	✓	✓	✓
Pistone mobile	✓	✓	✓	✓
Sicurezza idraulica in caso di sovraccarico	✓	✓	✓	✓
Manometro	✓	✓	✓	✓
Serie prismi a V inclusi	✓	✓	✓	✓
Argano	X	X	✓	✓

030250110

3025N 1,0

€ 2.015,00 € 1.160,00

Gru idraulica pieghevole con pompa a doppio effetto

Caratteristiche:

- Portata massima: 1 t
- 4 posizioni di carico: 300-600-800-1000 kg
- Con valvola limitatrice di carico e stelo cromato
- Velocità di discesa controllata
- Ruote in nylon
- Altezza massima: 2420 mm

99 kg



1t

1560 m

1000÷1300 mm

1600 m

1000 m

NEW

030290120
3029L/2T € 515,00 € 299,00

Sollevatore idraulico lungo ribassato da 2 tonnellate

- Permette di operare su veicoli con bassa altezza da terra e punto di sollevamento interno
- Velocità di discesa controllata
 - Pedale di avvicinamento rapido
 - Ruote in nylon

H min-Max mm	L mm	L1 mm
75÷530	930	295



030290020
3029/2T € 445,00 € 258,00

Sollevatore idraulico ribassato da 2 tonnellate

- Pedale di avvicinamento rapido
- Struttura in acciaio e ruote in nylon
- Altezza minima 75 mm

H min-Max mm	L mm	L1 mm
75÷500	720	290



030330130
3033E/3T € 415,00 € 257,00

Sollevatore idraulico da 3 tonnellate

- Velocità di discesa controllata
- Ruote in nylon

H min-Max mm	L mm	L1 mm
95÷515	700	370



030300220
3030H/2T € 708,00 € 411,00

Sollevatore idraulico grande alzata a 6 ruote da 2 tonnellate

- Permette di operare su veicoli con elevata altezza da terra e con grande escursione degli ammortizzatori.
- Velocità di discesa controllata
 - Pedale di avvicinamento rapido
 - Ruote in nylon

H min-Max mm	L mm	L1 mm
85÷780	1010	300



ELEVATA ALTEZZA DA TERRA



030300020
3030/2T

€ 846,00 **€ 491,00**



Sollevatore idraulico a 6 ruote da 2 tonnellate

- Ottima manovrabilità del sollevatore su pavimentazioni sconnesse e irregolari
- Doppie ruote anteriori basculanti in materiale plastico (PTFE)
- Pedale di avvicinamento rapido

H min-Max mm	L mm	L1 mm
85÷520	860	400



030330030
3033/3T

€ 1.119,00 **€ 649,00**



Sollevatore idraulico versione lunga da 3 tonnellate

- Particolarmente indicato per utilizzo su veicoli commerciali
- Ruote in Poliammide

H min-Max mm	L mm	L1 mm
140÷520	1180	370



030230050
3023

€ 224,00 **€ 130,00**

Sostegno da fossa e sottoponte con regolazione a vite

PORTATA MASSIMA 350 kg



H min-Max mm	Ø mm
1350÷2030	300



3050/600



Sollevatore moto elettroidraulico da 600 kg

- Sicurezze elettriche, meccaniche e idrauliche
- Centralina elettroidraulica integrata: 230V - 50 Hz
- Pompa idraulica
- Velocità di discesa controllata
- Fusibili di sicurezza in caso di tranciatura del cavo
- Pulsantiera di comando
- Certificato CE omologato TÜV



Ral 2011	Ral 7016	Ral 3000
030500201	030500202	030500203

€ 5.660,00 **€ 2.990,00**

H min-Max mm	L mm
185÷1110	2100

8150



**Brache per sollevamento 1t viola
nastro piatto a due strati,
asole rinforzate,
poliestere alta tenacità (PES)
EN 1492-1**

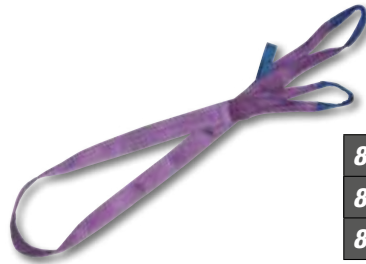

- Codice seriale
- Protezione etichetta dati
- Carico di lavoro stampato sul nastro

	L m	H mm		€
8150 1-T1	1	30	081500010	€ 6,95 € 3,60
8150 2-T1	2	30	081500020	€ 9,90 € 5,10
8150 3-T1	3	30	081500030	€ 12,60 € 6,60

8153



**Brache per sollevamento 2t verde
nastro piatto a due strati,
asole rinforzate,
poliestere alta tenacità (PES)
EN 1492-1**

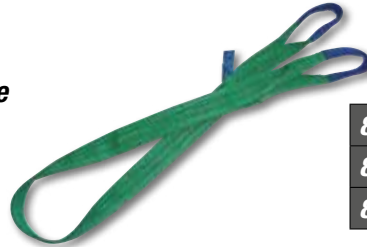

	L m	H mm		€
8153 1-T2	1	60	081530010	€ 11,00 € 5,70
8153 2-T2	2	60	081530020	€ 17,00 € 8,80
8153 3-T2	3	60	081530030	€ 23,10 € 12,00

8156



**Brache per sollevamento 3t giallo
nastro piatto a due strati,
asole rinforzate,
poliestere alta tenacità (PES)
EN 1492-1**

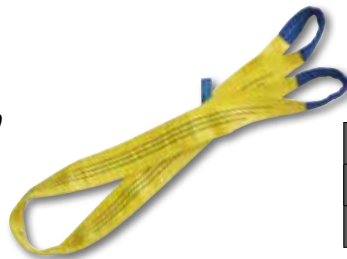

	L m	H mm		€
8156 2-T3	2	90	081560020	€ 25,50 € 13,30
8156 3-T3	3	90	081560030	€ 35,50 € 18,50
8156 4-T3	4	90	081560040	€ 43,50 € 22,60

8097



**Pendenti per sollevamento
con ganci Clevis e accorciatori,
catena a 2 bracci, grado 8**

- Coefficiente di sicurezza: 4
- Piastrina di identificazione seriale
- Certificato di assemblaggio
- Specifica Prodotto

EN818-4

	WLL t 0° $\alpha \leq 45^\circ$	Ø	L m	kg		€
8097 D7-2	2,12	7	2	7,1	080970022	€ 235,50 € 113,00
8097 D8-2	2,8	8	2	9,1	080970042	€ 264,00 € 127,00
8097 D10-2	4,25	10	2	14,7	080970052	€ 401,00 € 192,00
8097 D7-3	2,12	7	3	9,3	080970023	€ 284,00 € 136,00
8097 D8-3	2,8	8	3	12,0	080970043	€ 333,00 € 160,00
8097 D10-3	4,25	10	3	19,0	080970053	€ 484,00 € 232,00



8097SL



**Pendenti per sollevamento
con ganci Self-Locking e accorciatori,
catena a 2 bracci, grado 8**

	WLL t 0° $\alpha \leq 45^\circ$	Ø	L m	kg		€
8097SL D7-2	2,12	7	2	7,1	080970222	€ 285,00 € 137,00
8097SL D8-2	2,8	8	2	9,1	080970242	€ 312,00 € 150,00
8097SL D10-2	4,25	10	2	14,7	080970252	€ 470,00 € 226,00
8097SL D7-3	2,12	7	3	9,5	080970223	€ 334,00 € 160,00
8097SL D8-3	2,8	8	3	12,0	080970243	€ 381,00 € 183,00
8097SL D10-3	4,25	10	3	19,0	080970253	€ 553,00 € 265,00

8143   **EN13157**

Paranco manuale a catena

- Modello professionale, realizzato con materiali di alta qualità
- Freno automatico a doppio salterello
- Gancio girevole con sicura

081430005  **9,2 kg**

8143 0,5T

~~€ 208,50~~ **€ 125,00**

WLL t	L m
0,50	3

081430010  **11,7 kg**

8143 1T

~~€ 246,00~~ **€ 148,00**

WLL t	L m
1	3

081430020  **19,5 kg**

8143 2T

~~€ 357,00~~ **€ 214,00**

WLL t	L m
2	3



8146   **EN13157**

Paranco manuale a leva

- Modello professionale, facile da installare e utilizzare
- Freno automatico a doppio salterello per garantire le migliori condizioni di sicurezza
- Gancio girevole con sicura

081460002  **2,5 kg**

8146C 0,25T

~~€ 234,00~~ **€ 140,00**

WLL t	L m
0,25	1,5

081460008  **6,7 kg**

8146 0,75T

~~€ 254,00~~ **€ 152,00**

WLL t	L m
0,75	1,5

081460015  **11,2 kg**

8146 1,5T

~~€ 362,00~~ **€ 217,00**

WLL t	L m
1,50	1,5

LEGGERO, PORTATILE



8147S  **EN13157**

Carrelli di traslazione a spinta per paranchi manuali

Idonei per travi strutturali come ad esempio travi INP, IPB, IPE, HEA, HEB

Dati tecnici:

- Coefficiente di sicurezza: 4
- Piastra di identificazione seriale

Certificati disponibili:

- Certificato del Fabbricante
- Dichiarazione di Conformità CE
- Rapporto di Prova tipo 2.2 UNI EN10204
- Specifica Prodotto



NEW

EN13157

	WLL t	L Min÷Max mm	Ø F mm		€
8147S 0,5T	0,5	50÷220	25	081470005	€ 167,50 € 101,00
8147S 1T	1	58÷220	30	081470010	€ 214,50 € 129,00
8147S 2T	2	66÷220	40	081470020	€ 273,00 € 164,00

8147P  **EN13157**

Pinze di ancoraggio per paranchi manuali

Idonei per travi strutturali come ad esempio travi INP, IPB, IPE, HEA, HEB

Dati tecnici:

- Coefficiente di sicurezza: 4
- Piastra di identificazione seriale

Certificati disponibili:

- Certificato del Fabbricante
- Dichiarazione di Conformità CE
- Rapporto di Prova tipo 2.2 UNI EN10204
- Specifica Prodotto



NEW

EN13157

	WLL t	A Min÷Max mm		€
8147P 1T	1	90÷180	081470210	€ 118,50 € 66,00
8147P 2T	2	90÷190	081470220	€ 133,50 € 80,00

8148



NEW



Argano manuale a fune passante, corpo in lega di alluminio completo di leva di azionamento, fune e gancio

Leggero e portatile, l'argano manuale a fune Robur è conforme alla norma EN 13157, è realizzato con materiali di alta qualità ed è idoneo per il sollevamento, il traino, il tensionamento e il fissaggio di carichi in tutte le direzioni tramite la leva di azionamento. Utilizzato mediante un collegamento ad un punto di ancoraggio fisso, permette un'elevata precisione nel posizionamento del carico e garantisce un funzionamento sicuro in qualsiasi direzione: orizzontale, verticale o inclinato. Il suo design compatto e maneggevole ne agevola l'installazione e l'utilizzo. L'argano manuale Robur consente l'utilizzo di funi senza limiti di lunghezza e, previa verifica della struttura di sostegno, è possibile aumentarne la portata, di un fattore di 2, 3, 4 o più, utilizzando rulli di rinvio e ganci con bozzello in accordo alla norma di riferimento.

- Coefficiente di sicurezza 4:1



L 20/30 m

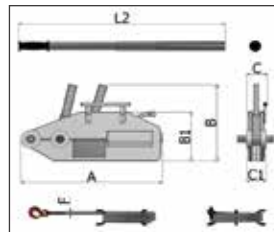

WLL (t)	kg	Dimensioni mm						
		A	B	B1	C	C1	F	L2
0,8	6,5	426	235	168	64	60	8,3	800
1,6	12,5	545	280	190	97	72	11	1200
3,2	28	660	325	230	116	91	16	1200

	WLL t	L m		€
8148 0,8X20M	0,8	20	081480008	€ 366,00 € 220,00
8148 1,6X20M	1,6	20	081480016	€ 574,00 € 344,00
8148 3,2X20M	3,2	20	081480032	€ 945,00 € 567,00
8148 0,8X30M	0,8	30	081480108	€ 416,00 € 250,00
8148 1,6X30M	1,6	30	081480116	€ 658,00 € 390,00
8148 3,2X30M	3,2	30	081480132	€ 1.084,00 € 650,00



8135



Pinze di sollevamento lamiera con anello di sospensione snodato

- Modello professionale, a norma EN13155, realizzato con materiali di alta qualità
- Idonee per sollevamento, ribaltamento fino 180° e trasporto lamiera in posizione verticale
- Indicate per lamiera con durezza max 30HRC (300HB)
- Dispositivo di blocco camma per facilitare inserimento lamiera e serraggio in sicurezza
- Piastrina di identificazione con numero seriale e numero di lotto
- Coefficiente di sicurezza 3:1

Non sollevare mai un carico di peso inferiore al 10% della portata massima nominale



Dati tecnici:

- Coefficiente di sicurezza: 3
 - Piastra di identificazione seriale
- Certificati disponibili:**
- Certificato del Fabbricante
 - Dichiarazione di Conformità CE
 - Rapporto di Prova tipo 2.2 UNI EN10204
 - Specifica Prodotto

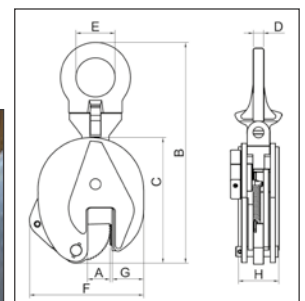

	max WLL t	A mm	kg		€
8135 0,75T	0,75	0-15	2	081350005	€ 129,00 € 77,00
8135 1,0T	1,0	0-20	5	081350010	€ 174,50 € 105,00
8135 2,0T	2,0	0-25	8	081350020	€ 259,00 € 155,00
8135 3,0T	3,0	0-30	15	081350032	€ 439,00 € 263,00
8135 5,0T	5,0	0-50	23	081350050	€ 618,00 € 371,00

max WLL (t)	Dimensioni mm						
	B	C	D	E	F	G	H
0,75	205	125	10	27	105	35	40
1,0	290	170	12	48	145	45	56
2,0	375	205	17	67	175	56	56
3,0	425	237	20	75	215	60	78
5,0	480	262	20	80	232	65	90

I sollevatori magnetici permanenti **ROBUR** sono attrezzature compatte e robuste. Ampiamente utilizzate in fabbriche, magazzini, banchine portuali e in strutture di trasporto. Progettate in conformità alla norma europea EN13155, queste attrezzature sono idonee a sollevare e movimentare materiali in ferro magnetico come stampi, lamiere, tubi, raccordi, travi e barre. Il magnete permanente è realizzato in una lega al Neodimio Ferro e Boro, in grado di esercitare una forza attrattiva estremamente elevata, tanto da essere definita "supermagnetica". Non è richiesta tensione elettrica, dunque possono essere utilizzati anche in luoghi in cui questa non sia disponibile. Un solo operatore può sollevare, trasportare e rilasciare il carico facilmente, agendo sulla leva di manovra.

Ad ogni utilizzo eliminare tracce di sporco tra magneti e carico

ENI 13155

NEW

8134

Sollevatori magnetici permanenti

Dati tecnici:

- Coefficiente di sicurezza: 3
- Piastra di identificazione seriale

Certificati disponibili:

- Certificato del Fabbricante
- Dichiarazione di Conformità DM2006/42/CE
- Rapporto di Prova tipo 2.2 UNI EN10204



8134 100 KG	081340010	€ 459,00	€ 221,00
8134 300 KG	081340030	€ 799,00	€ 389,00
8134 600 KG	081340060	€ 1.478,00	€ 712,00
8134 1000 KG	081340100	€ 2.436,00	€ 1.156,00

Avvolgitubo automatici
Corpo in materiale plastico antiurto, per aria o acqua

- Struttura in Polipropilene
- Dispositivo automatico di arresto del tubo alla lunghezza desiderata
- Cremagliera disinseribile per tubo sempre in trazione
- Temperatura di utilizzo -5°C/+50°C
- Fornito con staffa orientabile di 180° e seconda staffa ad incastro rapido



019000080 **1900S 8X10** € 177,50 **€ 103,00**

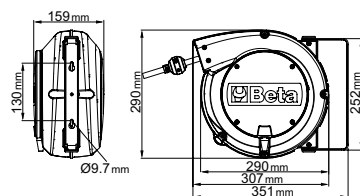

Attacco aria	GAS	1/4"
Lunghezza tubo	m	10
Pressione massima di utilizzo	bar	15
Ø interno x esterno tubo aria	mm	8x12
Materiale Tubo		Poliuretano retinato



019000115 **1900M 10X15** € 253,00 **€ 144,00**

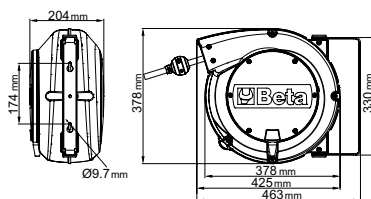

Attacco aria	GAS	3/8"
Lunghezza tubo	m	15
Pressione massima di utilizzo	bar	15
Ø interno x esterno tubo aria	mm	10x14
Materiale Tubo		Poliuretano retinato



007200525 **12"**

720ME/C8

€ 155,00 **€ 89,00**

8 chiavi a bussola Macchina maschio esagonale

○ 5-6-8-10-12-14-17-19 mm



≡ 270x120x45 mm

007200653 **12"**

720LC/C3

€ 48,00 **€ 23,30**

3 chiavi a bussola Macchina per dadi ruote con inserti polimerici colorati

○ 17-19-21 mm



≡ 148x132x44 mm

007200904 **12"**

720/C24

€ 422,00 **€ 209,00**

24 chiavi a bussola Macchina in cassetta di lamiera

	Beta N.	N.pezzi	Descrizione
	720	15	10-12-13-14-15-16-17-18-19-21-22-24-27-30-32 mm
	720L	6	13-17-19-21-22-24 mm
	720LC	3	17-19-21 mm



≡ 420x185x60 mm

019240030 **NEW**

1924XM

€ 284,00 **€ 155,00**

Avvitatore a impulsi compatto reversibile

- Meccanismo impulsivo singolo martello
- Incredibilmente compatto e potente
- Comando d'inversione a pulsante azionabile con una sola mano
- Tre differenti livelli di potenza in avvitamento
- Scarico dell'aria attraverso l'impugnatura
- Gancio per bilanciatore

L'avvitatore a impulsi Beta 1924XM garantisce prestazioni elevate in dimensioni super compatte. Consente inoltre di scegliere tra 3 differenti livelli di potenza in avvitamento per una regolazione ottimale a seconda delle esigenze di applicazione.



1,3 kg

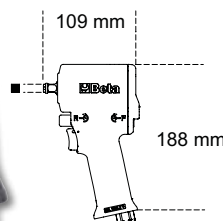

Velocità libera	giri/min	9.000
Massa battente		Singolo martello
Coppia massima	Nm	515
Capacità vite/dado	Cl 8.8	M16●24 mm
Capacità vite/dado	Cl 12.9	M14●21 mm
Attacco aria	GAS	1/4"
Pressione di utilizzo	bar	6,2
Ø interno tubo aria	mm	10
Consumo aria medio	l/min	122

019270030 **NEW**

1927XM

€ 302,00 **€ 159,00**

Avvitatore reversibile compatto

- Meccanismo impulsivo singolo martello
- Incredibilmente compatto e potente
- Comando d'inversione a pulsante azionabile con una sola mano
- Tre differenti livelli di potenza in avvitamento
- Scarico dell'aria attraverso l'impugnatura
- Gancio per bilanciatore

Velocità libera	giri/min	10.000
Massa battente		Singolo martello
Coppia massima	Nm	770
Capacità vite/dado	Cl 8.8	M22●34 mm
Capacità vite/dado	Cl 12.9	M18●27 mm
Attacco aria	GAS	1/4"
Pressione di utilizzo	bar	6,2
Ø interno tubo aria	mm	10
Consumo aria medio	l/min	122

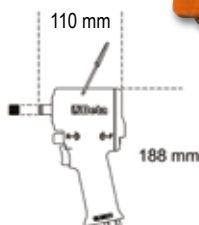

1,3 kg

019270129 **NEW**

1927XM/K5

€ 367,00 **€ 189,00**

Avvitatore reversibile compatto fornito con 5 bussole macchina, in valigetta di plastica

○ 720 17-19-21-22-24 mm

≡ 307x206x86 mm



2,8 kg

019270007 ~~€ 464,00~~ € 179,00 12"

Avvitatore reversibile in materiale composito

- Meccanismo impulsivo doppio martello
- Leggero e bilanciato per un facile utilizzo
- Dotato di un'elevata coppia
- Comando d'inversione a leva
- Tre differenti livelli di potenza in avvitamento
- Scarico dell'aria attraverso l'impugnatura
- Silenziato



Velocità libera	giri/min	7.000
Massa battente		Doppio martello
Coppia massima	Nm	1020
Capacità vite/dado	Cl 8.8	M22●34 mm
Capacità vite/dado	Cl 12.9	M18●27 mm
Attacco aria	GAS	1/4"
Pressione di utilizzo	bar	6,2
Ø interno tubo aria	mm	10
Consumo aria medio	l/min	130

019270107 ~~€ 519,00~~ € 199,00 12"

Avvitatore reversibile fornito con 3 bussole macchina, in valigetta di plastica



720LC 17-19-21 mm

019270008 ~~€ 504,00~~ € 259,00 12"

Avvitatore reversibile in materiale composito

- Meccanismo impulsivo doppio martello
- Leggero e bilanciato per un facile utilizzo
- Comando d'inversione a leva
- Tre differenti livelli di potenza in avvitamento
- Scarico dell'aria attraverso l'impugnatura
- Impugnatura antivibrazioni



Velocità libera	giri/min	7.500
Massa battente		Doppio martello
Coppia massima	Nm	1750
Capacità vite/dado	Cl 8.8	M24●36 mm
Capacità vite/dado	Cl 12.9	M20●30 mm
Attacco aria	GAS	1/4"
Pressione di utilizzo	bar	6,2
Ø interno tubo aria	mm	10
Consumo aria medio	l/min	290

019270118 ~~€ 588,00~~ € 279,00 12"

Avvitatore reversibile in materiale composito fornito con 3 bussole macchina, in valigetta di plastica



720LC 17-19-21 mm



019270022 ~~€ 198,00~~ € 99,00 12"

Avvitatore reversibile

- Meccanismo impulsivo "Pin Clutch"
- Impugnatura in gomma
- Comando d'inversione a leva
- Tre differenti livelli di potenza in avvitamento
- Scarico dell'aria attraverso l'impugnatura



Velocità libera	giri/min	7.000
Massa battente		Pin Clutch
Coppia massima	Nm	705
Capacità vite/dado	Cl 8.8	M22●34 mm
Capacità vite/dado	Cl 12.9	M18●27 mm
Attacco aria	GAS	1/4"
Pressione di utilizzo	bar	6,2
Ø interno tubo aria	mm	10
Consumo aria medio	l/min	133

019270122 ~~€ 261,00~~ € 129,00 12"

Avvitatore reversibile in alluminio fornito con 5 bussole macchina, in valigetta di plastica



720 15-17-19-21-22 mm

019280022

1928DA~~€ 865,00~~**€ 429,00****3/4"****Avvitatore reversibile**

- Meccanismo impulsivo doppio martello
- Robusto e compatto, dotato di un'elevata coppia
- Comando d'inversione a leva
- Tre differenti livelli di potenza in avvitamento e svitamento
- Scarico dell'aria attraverso l'impugnatura
- Impugnatura ergonomica antiscivolo

Velocità libera	giri/min	5.000
Massa battente		Doppio martello
Coppia massima	Nm	1695
Capacità vite/dado	Cl 8.8	M30●46 mm
Capacità vite/dado	Cl 12.9	M27●41 mm
Attacco aria	GAS	3/8"
Pressione di utilizzo	bar	6,2
Ø interno tubo aria	mm	10
Consumo aria medio	l/min	210

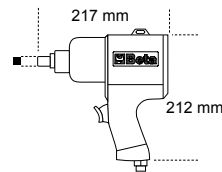
**4,3 kg**

019280007

1928CD~~€ 1.111,00~~**€ 549,00****3/4"****Avvitatore reversibile in materiale composito**

- Meccanismo impulsivo doppio martello
- Elevato rapporto peso/potenza
- Comando d'inversione a leva
- Tre differenti livelli di potenza in avvitamento
- Scarico dell'aria attraverso l'impugnatura
- Silenziato

Velocità libera	giri/min	4.500
Massa battente		Doppio martello
Coppia massima	Nm	1800
Capacità vite/dado	Cl 8.8	M27●41 mm
Capacità vite/dado	Cl 12.9	M24●36 mm
Attacco aria	GAS	3/8"
Pressione di utilizzo	bar	6,2
Ø interno tubo aria	mm	10
Consumo aria medio	l/min	215

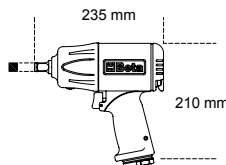
**3,5 kg**

019280030

1928XM~~€ 598,00~~**€ 339,00****3/4"****Avvitatore reversibile compatto**

- Meccanismo impulsivo doppio martello
- Incredibilmente compatto e potente
- Comando d'inversione a leva azionabile con una sola mano
- Tre differenti livelli di potenza in avvitamento
- Scarico dell'aria attraverso l'impugnatura

Guarda il video

**1600 Nm**

Velocità libera	giri/min	4.800
Massa battente		Doppio martello
Coppia massima	Nm	1600
Capacità vite/dado	Cl 8.8	M27●41 mm
Capacità vite/dado	Cl 12.9	M24●36 mm
Attacco aria	GAS	3/8"
Pressione di utilizzo	bar	6,2
Ø interno tubo aria	mm	10
Consumo aria medio	l/min	175

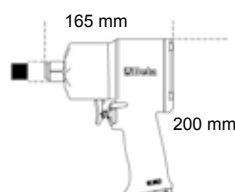
**2,9 kg****SUPER COMPATTO E POTENTE**

1



019300032

1930PA

€ 1.290,00

€ 699,00

1

Avvitatore reversibile

- Meccanismo impulsivo doppio martello
- Dotato di maniglia ausiliaria
- Comando d'inversione a leva
- Tre differenti livelli di potenza in avvitamento e svitamento
- Scarico dell'aria attraverso l'impugnatura

Velocità libera	giri/min	3.500
Massa battente		Doppio martello
Coppia massima	Nm	2445
Capacità vite/dado	Cl 8.8	M36●55mm
Capacità vite/dado	Cl 12.9	M30●46mm
Attacco aria	GAS	1/2"
Pressione di utilizzo	bar	6,2
Ø interno tubo aria	mm	13
Consumo aria medio	l/min	350

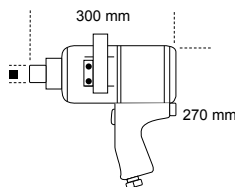

9,6 kg

019300030

1930LH

€ 1.335,00

€ 749,00

1

Avvitatore reversibile

- Meccanismo impulsivo doppio martello
- Albero da 210 mm (8,3")
- Impugnatura con nuovo design, inclinata di 70° per non affaticare il polso
- Dotato di maniglia ausiliaria laterale
- 3 differenti livelli di potenza in avvitamento e svitamento
- Scarico dell'aria posto nella parte inferiore del corpo
- Ottimo rapporto peso/potenza

Velocità libera	giri/min	6.000
Massa battente		Doppio martello
Coppia massima	Nm	2441
Capacità vite/dado	Cl 8.8	M36●55mm
Capacità vite/dado	Cl 12.9	M30●46mm
Attacco aria	GAS	1/2"
Pressione di utilizzo	bar	6,2
Ø interno tubo aria	mm	13
Consumo aria medio	l/min	280



7,1 kg

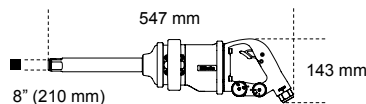

Guarda il video



Cricchetti reversibili a massa battente

- Meccanismo impulsivo tipo "rocking dog" con doppio martello
- Facilità di serraggio: il sistema a massa battente elimina la torsione del polso a fine avvitatura e riduce i tempi operativi
- Compatto e potente: la coppia massima raggiungibile è notevolmente superiore rispetto a quella ottenibile con un cricchetto tradizionale
- Impugnatura ergonomica in gomma

Velocità libera	giri/min	700
Coppia massima	Nm	68
Capacità vite/dado	Cl 8.8	M10●16 mm
Capacità vite/dado	Cl 12.9	M8●13 mm
Attacco aria	GAS	1/4"
Pressione di utilizzo	bar	6,2
Ø interno tubo aria	mm	10
Consumo aria medio	l/min	88

Tabella valida per modelli da 1/4" e 3/8".

019220006

1922P1

€ 276,00

€ 159,00

1/4"

019220010

1922P2

€ 276,00

€ 159,00

3/8"

019220013

1922P3

€ 435,00

€ 249,00

1/2"

Velocità libera	giri/min	600
Coppia massima	Nm	136
Capacità vite/dado	Cl 8.8	M12●18 mm
Capacità vite/dado	Cl 12.9	M10●16 mm
Attacco aria	GAS	1/4"
Pressione di utilizzo	bar	6,2
Ø interno tubo aria	mm	10
Consumo aria medio	l/min	113

Tabella valida per modello da 1/2".



600 g

68 Nm

164 mm



292 mm

136 Nm COPPIE ELEVATE SENZA CONTRACCOLPI SUL POLSO

1,5 kg

019330006 ~~€ 220,50~~ **€ 127,00**
1933IH

Smerigliatrice assiale alta potenza

- Fornita con pinza di Ø 3 e 6 mm



800 g

Velocità libera	giri/min	20.000
Capacità pinza	mm	3-6
Potenza	kW	0,75
Attacco aria	GAS	1/4"
Pressione di utilizzo	bar	6,2
Ø interno tubo aria	mm	10
Consumo aria medio	l/min	370

019420000 ~~€ 333,00~~ **€ 189,00**
1942A

Seghetto alternativo

- Potente e maneggevole
- Ideale per tagliare carrozzerie, scarichi e marmitte, alluminio e plastica
- Dotato di impugnatura in gomma, tubo di scarico in PVC e tubo di alimentazione raccordato
- Scarico dell'aria posteriore



550 g

Corse al minuto		10.000
Lunghezza della corsa	mm	10
Attacco aria	GAS	1/4"
Pressione di utilizzo	bar	6,2
Ø interno tubo aria	mm	8
Consumo aria medio	l/min	75

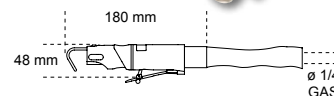

019360025 ~~€ 448,00~~ **€ 254,00**
1936/5A

Smerigliatrice angolare

- Estremamente compatta e maneggevole
- Dotata di "air governor" per il controllo automatico del massimo della velocità
- Dotata di maniglia ausiliaria con possibilità dx/sx
- Bloccaggio dell'albero mediante il pulsante "spindle lock"
- Dotata di accessorio per il cambio rapido dei dischi
- La cuffia di protezione può essere regolata velocemente in 9 diverse posizioni mediante sgancio rapido
- Scarico dell'aria posteriore



Ø 125 mm

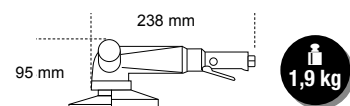

1,9 kg

Velocità libera	giri/min	10.000
Dimensione mola	mm	125
Potenza	Cl 8.8	0,66
Filettatura albero	Cl 12.9	14
Attacco aria	GAS	1/4"
Pressione di utilizzo	bar	6,2
Ø interno tubo aria	mm	10
Consumo aria medio	l/min	390

019370001 ~~€ 473,00~~ **€ 239,00**
1937 5,0

Levigatrice rotorbitale palmare senza lubrificazione in composito

- Non necessita di lubrificazione
- Estremamente compatta e maneggevole
- Platorello con velcro a 6 fori, Ø 150 mm
- Regolazione in continuo della velocità del motore
- Impugnatura in morbido materiale antiscivolo
- Predisposta per la connessione a sistemi di aspirazione con raccordo girevole
- Scarico dell'aria orientabile



860 g

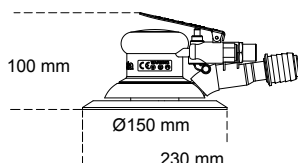

Ø Orbita 5 mm
ESTREMAMENTE COMPATTA
E MANEGGEVOLE

Velocità libera	giri/min	12.000
Potenza	kW	0,18
Dimensione platorello	mm	150
Filettatura albero		5/16"-24
Attacco aria	GAS	1/4"
Pressione di utilizzo	bar	6,2
Ø interno tubo aria	mm	10
Consumo aria medio	l/min	170

019460006 ~~€ 633,00~~ **€ 359,00**
1946C 4,8

Rivettatrice con aspirazione automatica

- Per impiego con rivetti in acciaio, acciaio inox, alluminio e rame, da 2,4 - 3,2 - 4,0 - 4,8 mm
- Becco conico a punta
- Potente e maneggevole, con impugnatura in composito
- Completa di serbatoio portasteli

Potenza di trazione	N	8.900
Lunghezza della corsa	mm	15
Capacità massima rivetti	Ø acciaio inox	4,8 mm
Attacco aria	GAS	1/4"
Pressione di utilizzo	bar	6,2
Ø interno tubo aria	mm	10
Consumo aria	l/ciclo	2,6

Materiale/rivetto	2,4	3,2	4	4,8
Rame	✓	✓	✓	✓
Alluminio	✓	✓	✓	✓
Acciaio	✓	✓	✓	✓
Acciaio Inox	✓	✓	✓	✓

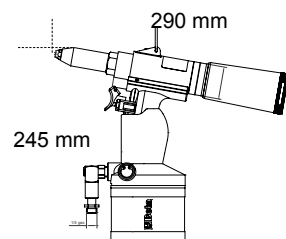

017500111 ~~€ 47,00~~ **€ 27,20**
1750TA

Testina per ingrassaggio autobloccante a 6 spilli

- Una volta posizionata rimane in asse e collegata al nipplo, non occorre tenerla come le comuni testine
- Agevole disconnessione anche con testina in pressione
- Filetto M10x1: adatto a tutti i tipi di ingrassatore: elettrico, pneumatico, manuale, ecc.
- Nessuna deformazione fino a 550 bar



019490030 ~~€ 38,50~~ **€ 22,10**
1949U5

Pistola di soffiaggio progressiva con 5 ugelli

- Corpo in materiale composito ad alta resistenza, antiurto
- 3 ugelli in acciaio 100/160/320 mm con puntale di protezione in gomma antigraffio
- 1 ugello "Turbo", in nylon rinforzato con fibre di vetro, con puntale di sicurezza
- 1 ugello orientabile 100 mm, in nylon rinforzato con fibre di vetro
- Dotato di sistema di fissaggio rapido

Inserito ottone filettato	1/4" GAS
Pressione di utilizzo	10 bar
Pressione massima di utilizzo	10 bar
Attacco aria	280 l/min
Temperatura di utilizzo	-10°C ÷ 85° C





Beta

Calzature antinfortunistiche
e abbigliamento da lavoro



**COLLEZIONE
AUTUNNO/INVERNO**

2023

PROMOZIONE SPECIALE

VALIDA FINO AD ESAURIMENTO SCORTE

ACQUISTA UN PAIO DI SCARPE DA LAVORO
TRA I SEGUENTI 4 MODELLI
INCLUSA PER TE
LA SERIE DI GIRAVITE
SPECIAL EDITION

Beta
O-Gravity

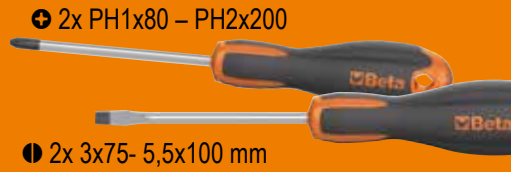

7354N/EVOX
~~€ 159,50~~ **€ 77,00**

Scarpe O-Gravity leggerissime
in tessuto mesh idrorepellente
+ Kit giravite Evox 1203E/D4*

- Puntale in composito
- Collare "slip on"



EU	UK	Icon
38	5	073540938
39	6	073540939
40	6,5	073540940
41	7	073540941
42	8	073540942
43	9	073540943
44	10	073540944
45	10,5	073540945
46	11	073540946
47	12	073540947
48	13	073540948

S3 HRO SRC



7352G/EVOX
~~€ 169,00~~ **€ 77,00**

Scarpe O-Gravity leggerissime
in tessuto mesh
+ Kit giravite Evox 1203E/D4*

- Puntale in composito
- Allacciatura tradizionale
- Calzata ampia



EU	UK	Icon
38	5	073520938
39	6	073520939
40	6,5	073520940
41	7	073520941
42	8	073520942
43	9	073520943
44	10	073520944
45	10,5	073520945
46	11	073520946
47	12	073520947
48	13	073520948

S1P HRO SRC ESD



7356G/EVOX
~~€ 164,00~~ **€ 79,50**

Scarpe O-Gravity leggerissime
in microfibra idrorepellente
+ Kit giravite Evox 1203E/D4*

- Puntale in composito
- Collare "slip on"



EU	UK	Icon
38	5	073560938
39	6	073560939
40	6,5	073560940
41	7	073560941
42	8	073560942
43	9	073560943
44	10	073560944
45	10,5	073560945
46	11	073560946
47	12	073560947
48	13	073560948

S3 HRO SRC



7372B/EVOX
~~€ 163,00~~ **€ 78,50**

Scarpe O-Gravity leggerissime,
in tessuto intrecciato
ad alta traspirazione
+ Kit giravite Evox 1203E/D4*

- Puntale in composito
- Allacciatura tradizionale
- Calzata ampia



EU	UK	Icon
38	5	073720938
39	6	073720939
40	6,5	073720940
41	7	073720941
42	8	073720942
43	9	073720943
44	10	073720944
45	10,5	073720945
46	11	073720946
47	12	073720947
48	13	073720948

S1P HRO SRC



* Special edition

- SUOLA IN EVA CON BATTISTRADA IN GOMMA NITRILICA AD ALTA RESISTENZA
- SUPPORTO DI STABILITÀ TALLONE
- LAMINA ANTIPERFORAZIONE IN FIBRA COMPOSITA

7381N

€ 162,00 € 91,50

Scarpe impermeabili in tessuto altamente resistente all'abrasione con inserti in TPU

- Puntale in composito
- Membrana impermeabilizzante Beta TECH, con sistema "bootie"
- Calzata ampia

EU	UK	
38	5	073810038
39	6	073810039
40	6,5	073810040
41	7	073810041
42	8	073810042
43	9	073810043
44	10	073810044
45	10,5	073810045
46	11	073810046
47	12	073810047
48	13	073810048

S3 HRO SRC WR

WATER RESISTANT



NEW



7382N

€ 181,50 € 102,50

Scarpe alte impermeabili in tessuto altamente resistente all'abrasione con inserti in TPU

- Puntale in composito
- Membrana impermeabilizzante Beta TECH, con sistema "bootie"
- Calzata ampia

EU	UK	
38	5	073820038
39	6	073820039
40	6,5	073820040
41	7	073820041
42	8	073820042
43	9	073820043
44	10	073820044
45	10,5	073820045
46	11	073820046
47	12	073820047
48	13	073820048

S3 HRO SRC WR

WATER RESISTANT



NEW



7352B

€ 132,00 € 74,50

Scarpe O-Gravity leggerissime, in tessuto mesh ad alta traspirazione

- Puntale in composito
- Collare "slip on"

EU	UK	
38	5	073520138
39	6	073520139
40	6,5	073520140
41	7	073520141
42	8	073520142
43	9	073520143
44	10	073520144
45	10,5	073520145
46	11	073520146
47	12	073520147
48	13	073520148

S1P HRO SRC

450 g



7357G

€ 155,50 € 87,50

Scarpe O-Gravity alte leggerissime in microfibra idrorepellente

- Puntale in composito
- Allacciatura tradizionale

EU	UK	
38	5	073570038
39	6	073570039
40	6,5	073570040
41	7	073570041
42	8	073570042
43	9	073570043
44	10	073570044
45	10,5	073570045
46	11	073570046
47	12	073570047
48	13	073570048

S3 HRO SRC

480 g



ACTIVE

- PUNTALE IN COMPOSITO
- LAMINA ANTIPERFORAZIONE IN FIBRA COMPOSITA



EN ISO 20345 2011

7317NA

~~€ 75,50~~ **€ 43,50**

Scarpe in pelle scamosciata traforata con supporto di stabilità al tallone



EU	UK	Icona
35	2,5	073170135
36	3,5	073170136
37	4,5	073170137
38	5	073170138
39	6	073170139
40	6,5	073170140
41	7	073170141
42	8	073170142
43	9	073170143
44	10	073170144
45	10,5	073170145
46	11	073170146
47	12	073170147
48	13	073170148

S1P SRC

7322SA

~~€ 86,00~~ **€ 49,50**

Scarpe in tessuto ad elevata resistenza all'abrasione con supporto di stabilità al tallone



EU	UK	Icona
35	2,5	073220435
36	3,5	073220436
37	4,5	073220437
38	5	073220438
39	6	073220439
40	6,5	073220440
41	7	073220441
42	8	073220442
43	9	073220443
44	10	073220444
45	10,5	073220445
46	11	073220446
47	12	073220447
48	13	073220448

S3 SRC

7323SA

~~€ 88,50~~ **€ 51,00**

Scarpe alte in tessuto altamente resistente all'abrasione con rapido sfilamento



EU	UK	Icona
35	2,5	073230435
36	3,5	073230436
37	4,5	073230437
38	5	073230438
39	6	073230439
40	6,5	073230440
41	7	073230441
42	8	073230442
43	9	073230443
44	10	073230444
45	10,5	073230445
46	11	073230446
47	12	073230447
48	13	073230448

RAPIDO SFILAMENTO

S3 RS SRC

7320NA

~~€ 79,50~~ **€ 45,50**

Scarpe in action nabuk idrorepellente con rinforzo antiabrasione nella zona del puntale e supporto di stabilità al tallone



EU	UK	Icona
35	2,5	073200435
36	3,5	073200436
37	4,5	073200437
38	5	073200438
39	6	073200439
40	6,5	073200440
41	7	073200441
42	8	073200442
43	9	073200443
44	10	073200444
45	10,5	073200445
46	11	073200446
47	12	073200447
48	13	073200448

S3 SRC

7321NA

~~€ 82,00~~ **€ 47,50**

Scarpe alte in action nabuk idrorepellente con rapido sfilamento, rinforzo antiabrasione nella zona del puntale e supporto di stabilità al tallone



EU	UK	Icona
35	2,5	073210435
36	3,5	073210436
37	4,5	073210437
38	5	073210438
39	6	073210439
40	6,5	073210440
41	7	073210441
42	8	073210442
43	9	073210443
44	10	073210444
45	10,5	073210445
46	11	073210446
47	12	073210447
48	13	073210448

RAPIDO SFILAMENTO

S3 RS SRC

FLEX

- PUNTALE IN COMPOSITO
- LAMINA ANTIPERFORAZIONE IN FIBRA COMPOSITA
- INSERTO ANTIABRASIONE NELLA ZONA DEL PUNTALE

7212G
~~€ 74,00~~
€ 42,50

Scarpe in pelle scamosciata, traforata

EU	UK	
35	2,5	072120335
36	3,5	072120336
37	4,5	072120337
38	5	072120338
39	6	072120339
40	6,5	072120340
41	7	072120341
42	8	072120342
43	9	072120343
44	10	072120344
45	10,5	072120345
46	11	072120346
47	12	072120347
48	13	072120348

S1P SRC ESD

7213G
~~€ 74,00~~
€ 42,50

Scarpe in pelle scamosciata traforata, con inserti in mesh ad alta traspirazione

SUPER TRAFORATA

EU	UK	
35	2,5	072130135
36	3,5	072130136
37	4,5	072130137
38	5	072130138
39	6	072130139
40	6,5	072130140
41	7	072130141
42	8	072130142
43	9	072130143
44	10	072130144
45	10,5	072130145
46	11	072130146
47	12	072130147
48	13	072130148

S1P SRC ESD

7214G
~~€ 88,00~~
€ 46,00

Scarpe in action nabuk idrorepellente, con inserto antiabrasione nella zona del puntale

EU	UK	
35	2,5	072140235
36	3,5	072140236
37	4,5	072140237
38	5	072140238
39	6	072140239
40	6,5	072140240
41	7	072140241
42	8	072140242
43	9	072140243
44	10	072140244
45	10,5	072140245
46	11	072140246
47	12	072140247
48	13	072140248

S3 SRC ESD

7218G
~~€ 83,50~~
€ 48,00

Scarpe alte in action nabuk idrorepellente, con inserto antiabrasione nella zona del puntale

RAPIDO SFILAMENTO

EU	UK	
35	2,5	072180135
36	3,5	072180136
37	4,5	072180137
38	5	072180138
39	6	072180139
40	6,5	072180140
41	7	072180141
42	8	072180142
43	9	072180143
44	10	072180144
45	10,5	072180145
46	11	072180146
47	12	072180147
48	13	072180148

S3 SRC RS ESD

HEAVY DUTY

EN ISO
20345
2011

7293HM

~~€ 181,50~~

€ 99,00

Scarpe in pelle pieno fiore ingrassata idrorepellente con battistrada in gomma VIBRAM® ad alte prestazioni, inserto antiabrasione sul tallone e copripuntale di rinforzo in poliuretano

- Puntale in fibra di vetro
- Lamina antiperforazione in fibra composita



EU	UK	
39	6	072930639
40	6,5	072930640
41	7	072930641
42	8	072930642
43	9	072930643
44	10	072930644
45	10,5	072930645
46	11	072930646
47	12	072930647
48	13	072930648

S3 HRO HI SRC

7294HM

~~€ 192,00~~

€ 109,50

Scarpe alte in pelle pieno fiore ingrassata idrorepellente con battistrada in gomma VIBRAM® ad alte prestazioni, inserto antiabrasione sul tallone e copripuntale di rinforzo in poliuretano

- Puntale in fibra di vetro
- Lamina antiperforazione in fibra composita



EU	UK	
39	6	072940639
40	6,5	072940640
41	7	072940641
42	8	072940642
43	9	072940643
44	10	072940644
45	10,5	072940645
46	11	072940646
47	12	072940647
48	13	072940648

S3 HRO HI SRC

7293HN

~~€ 143,50~~

€ 76,50

Scarpe alte in pelle nabuk idrorepellente con SUPPORT SYSTEM per il contenimento laterale della caviglia e battistrada in gomma ad alta resistenza

- Puntale in acciaio
- Lamina antiperforazione in fibra composita



EU	UK	
39	6	072930839
40	6,5	072930840
41	7	072930841
42	8	072930842
43	9	072930843
44	10	072930844
45	10,5	072930845
46	11	072930846
47	12	072930847

S3 HRO HI SRC

7294HN

~~€ 147,50~~

€ 79,50

Scarpe alte in pelle nabuk idrorepellente con SUPPORT SYSTEM per il contenimento laterale della caviglia e rapido sfilamento Battistrada in gomma ad alta resistenza e spunterbo in PU

- Puntale in acciaio
- Lamina antiperforazione in fibra composita



RAPIDO SFILAMENTO

EU	UK	
39	6	072940839
40	6,5	072940840
41	7	072940841
42	8	072940842
43	9	072940843
44	10	072940844
45	10,5	072940845
46	11	072940846
47	12	072940847

S3 HRO HI RS SRC

EASY PLUS

- PUNTALE IN COMPOSITO
- LAMINA ANTIPERFORAZIONE IN FIBRA COMPOSITA

EN ISO
20345
2011

METAL
FREE

7220PEK

~~€ 66,50~~ € 37,90

Scarpe in pelle idrorepellente con inserti in nylon, rinforzo antiabrasione nella zona del puntale



S3 SRC

EU	UK	
35	2,5	072200235
36	3,5	072200236
37	4,5	072200237
38	5	072200238
39	6	072200239
40	6,5	072200240
41	7	072200241
42	8	072200242
43	9	072200243
44	10	072200244
45	10,5	072200245
46	11	072200246
47	12	072200247
48	13	072200248

7221PEK

~~€ 69,50~~ € 39,50

Scarpe alte in pelle idrorepellente con inserti in nylon, rinforzo antiabrasione nella zona del puntale e rapido sfilamento



S3 RS SRC

RAPIDO SFILAMENTO

EU	UK	
35	2,5	072210235
36	3,5	072210236
37	4,5	072210237
38	5	072210238
39	6	072210239
40	6,5	072210240
41	7	072210241
42	8	072210242
43	9	072210243
44	10	072210244
45	10,5	072210245
46	11	072210246
47	12	072210247
48	13	072210248

TREKKING

- PUNTALE IN COMPOSITO
- LAMINA ANTIPERFORAZIONE IN FIBRA COMPOSITA

7238WR

~~€ 102,00~~ € 58,00

Scarpe alte in pelle scamosciata con inserti in nylon, suola in gomma ad alta resistenza e rapido sfilamento
Calzatura WR resistente all'acqua



WATER RESISTANT

RAPIDO SFILAMENTO

EU	UK	
35	2,5	072380235
36	3,5	072380236
37	4,5	072380237
38	5	072380238
39	6	072380239
40	6,5	072380240
41	7	072380241
42	8	072380242
43	9	072380243
44	10	072380244
45	10,5	072380245
46	11	072380246
47	12	072380247
48	13	072380248

S3 HRO RS WR SRC

7422P

~~€ 15,00~~ € 7,50

NEW

2 paia calze corte in spugna di cotone riciclato, con punta e tallone in spugna con effetto tremor



EU		
39-42	M	074220102
43-46	L	074220104

7426P

~~€ 14,00~~ € 7,00

NEW

2 paia di calze maxi sneakers in cotone con pianta in spugna di cotone, punta e tallone con effetto tremor



EU		
39-42	M	074260102
43-46	L	074260104

7430T

~~€ 18,00~~ € 9,00

NEW

3 paia calze sneakers in cotone riciclato, con punta e tallone in spugna con effetto tremor



EU		
39-42	M	074300202
43-46	L	074300204

7650
~~€ 93,00~~ € 48,50

abbinato **7653G**

ANTRACITE
7650G

BLU
7650B

Pantaloni da lavoro multitasche elasticizzati

- 90% Nylon -10% spandex, 260 g
- Tasche per ginocchiere, tasche posteriori e fondo gamba rinforzati in poliesteri 600D,
- Cavallo antistrappo
- Vita più alta nella parte posteriore per maggiore protezione della schiena
- Due ampie tasche anteriori, di cui una dotata di taschino con chiusura zip orizzontale
- Due tasche posteriori con chiusura a strappo
- Su gamba sinistra ampio tascone laterale con chiusura a strappo dotato di taschino verticale con chiusura zip
- Tasca frontale su gamba destra con chiusura zip orizzontale
- Ampie tasche per ginocchiere con chiusura a strappo
- Tasca porta metro e nastro porta martello



HEAVY SLIM FIT

TOP
line



ANTRACITE		BLU	
XS	46 076500000	076500100	
S	48 076500001	076500101	
M	50 076500002	076500102	
L	52 076500003	076500103	
XL	54 076500004	076500104	
XXL	56 076500005	076500105	
XXXL	58 076500006	076500106	

7819G

~~€ 71,50~~ € 41,00

NEW

Pantaloni da lavoro multitasche robusti comodi e pratici, con tasche removibili flying pockets in vita

- T/C Canvas, 65% poliestere, 35% cotone, 260 g
- Inserti in tessuto elasticizzato 90% nylon, 10% spandex; 260 g
- Tasche per ginocchiere e fondo gamba rinforzati in poliesteri 300D
- Grigio con inserti neri e dettagli arancione fluo



PRATICITÀ

Pantalone studiato per garantire la massima praticità grazie alle 14 tasche. Studio dei dettagli, l'applicazione delle tasche removibili in vita e delle tasche porta metro sono fatti per dare estrema praticità anche al lavoratore più esigente.

ROBUSTEZZA

Il tessuto in poliestere e cotone rende il pantalone robusto. L'aggiunta di inserti anti abrasione sulle ginocchia e sul fondo gamba ne aumentano ancora di più la resistenza

COMODITÀ E PRATICITÀ

L'aggiunta di inserti stretch nell'interno gamba e sul retro rendono il pantalone estremamente comodo.

XS	46 078190000
S	48 078190001
M	50 078190002
L	52 078190003
XL	54 078190004
XXL	56 078190005
XXXL	58 078190006



7818

~~€ 71,50~~ € 41,00

Pantaloni da lavoro multitasche con inserti in tessuto elasticizzato

- Pantaloni da lavoro multitasche in T/C Canvas 260 g,
- Tasche per ginocchiere e fondo gamba rinforzati in poliesteri 300D
- Cavallo antistrappo ed inserto in tessuto elasticizzato nell'interno gamba e nella zona lombare per facilitare i movimenti

GRIGIO
7818G



BLU
7818BL

GRIGIO		BLU	
XS	46 078180000	078180100	
S	48 078180001	078180101	
M	50 078180002	078180102	
L	52 078180003	078180103	
XL	54 078180004	078180104	
XXL	56 078180005	078180105	
XXXL	58 078180006	078180106	

7818CM
~~€ 75,50~~ € 43,00

NEW

Pantaloni da lavoro multitasche robusti, comodi e pratici, con un disegno camouflage esclusivo

- T/C Canvas, 65% poliestere, 35% cotone
- Inserti in tessuto elasticizzato 90% nylon, 10% spandex; 260 g

ROBUSTEZZA

Il tessuto in poliestere e cotone rende il pantalone robusto. L'aggiunta di inserti anti abrasione sulle ginocchia e sul fondo gamba ne aumentano ancora di più la resistenza

COMODITÀ E PRATICITÀ

L'aggiunta di inserti stretch nell'interno gamba e sul retro rendono il pantalone estremamente comodo. Studio dei dettagli e aggiunta di tasche, porta metro e porta martello sono fatti per dare estrema praticità anche al lavoratore più esigente.

XS	46	078180300	XL	54	078180304
S	48	078180301	XXL	56	078180305
M	50	078180302	XXXL	58	078180306
L	52	078180303			

NEW
7850G
~~€ 46,50~~ € 25,00

Pantaloni cargo in 100% cotone

- Slim Fit
- Tessuto 100% cotone
- Grigio con dettagli verde fulo

LOOK CLASSICO, MA SEMPRE ATTUALE

le linee semplici ed essenziali e l'attenzione ai dettagli rendono questo pantalone ideale sia per il lavoro che per il tempo libero.

COMODITÀ

Il tessuto in cotone 100% e la vita elasticizzata sono caratteristiche studiate ad hoc per garantire massima praticità e comfort in tutte le situazioni di lavoro.

PRATICITÀ

Una particolare attenzione alla scelta e al posizionamento delle tasche garantisce un pantalone "snello", ma molto pratico.

SLIM FIT

XS	46	078500100	XL	54	078500104
S	48	078500101	XXL	56	078500105
M	50	078500102	XXXL	58	078500106
L	52	078500103		60	078500107

7600
~~€ 73,50~~ € 42,00

Pantaloni "work trekking" in tessuto elasticizzato, ideali per chi vuole un capo pratico, snello e comodo

- 90% nylon, 10% tessuto elasticizzato, 265 g

MASSIMO COMFORT

Il tessuto elasticizzato è in grado di seguire ogni movimento, per garantire la massima comodità. Le cuciture preformate sul ginocchio aumentano il comfort.

RESISTENZA E DURATA

L'aggiunta di inserti in tessuto elasticizzato altamente resistente all'abrasione rende i pantaloni ancora più resistenti e duraturi.

DESIGN E PRATICITÀ

Il design innovativo e ispirato all'abbigliamento da montagna è l'elemento distintivo dei pantaloni "work trekking", che combinano comodità con linee semplici e accattivanti.

GRIGIO
7600G

NERO
7600N

**TREKKING
HEAVY**
SLIM FIT

	GRIGIO		NERO	
XS	46	076000000	076000100	
S	48	076000001	076000101	
M	50	076000002	076000102	
L	52	076000003	076000103	
XL	54	076000004	076000104	
XXL	56	076000005	076000105	
XXXL	58	076000006	076000106	

7530
~~€ 70,50~~ € 39,50

Jeans da lavoro elasticizzati

- 98% Cotone denim, 2% tessuto elasticizzato, 370 g
- Rinforzi in tessuto resistente all'abrasione "Oxford" 100% poliestere/PU; 220 g

PRATICITÀ

Tessuto stretch e dettagli ergonomici per garantire il massimo comfort ad ogni movimento. Studio dei dettagli e aggiunta di tasche, porta metro e porta martello per dare estrema praticità anche al lavoratore più esigente.

RESISTENZA

L'aggiunta di inserti in tessuto resistente garantiscono massima robustezza e durata.

XS	46	075300046
S	48	075300048
M	50	075300050
L	52	075300052
XL	54	075300054
XXL	56	075300056
XXXL	58	075300058



NEW

7642G

~~€ 32,00~~ € 18,50

Felpa girocollo con inserti neri sulle spalle e dettaglio verde fluo

60% cotone, 40% poliestere, 240 g/m²
La felpa girocollo Beta è la perfetta combinazione tra comodità e look moderno.

COMODITÀ

Il tessuto morbido e caldo permette di lavorare con il massimo comfort. La scelta di collo, polsini e fondo elasticizzati a costine rende il capo ancora più pratico e funzionale.

LOOK MODERNO

I dettagli fluo, le cuciture colorate e gli inserti reflex donano al capo un tocco di unicità e stile.



XS	076420000
S	076420001
M	076420002
L	076420003
XL	076420004
XXL	076420005
XXXL	076420006

7664

~~€ 52,00~~ € 28,50

Felpa zip lunga

- 280 g, 60% cotone, 40% poliestere
- Polsini elasticizzati
- Due ampie tasche in vita con chiusura zip
- Tasca al petto con chiusura zip verticale
- Vita elasticizzata

TOP
line



GRIGIO
7664G

NERO
7664N

	GRIGIO	NERO
XS	076640100	076640000
S	076640101	076640001
M	076640102	076640002
L	076640103	076640003
XL	076640104	076640004
XXL	076640105	076640005
XXXL	076640106	076640006

7665

~~€ 56,00~~ € 29,90

Felpa zip lunga, con cappuccio

- 280 g, 60% cotone, 40% poliestere
- Polsini elasticizzati
- Due ampie tasche in vita con chiusura zip
- Tasca al petto con chiusura zip verticale
- Cappuccio fisso con cordini di regolazione tondi
- Vita elasticizzata

TOP
line



NERO
7665N

GRIGIO
7665G

	NERO	GRIGIO
XS	076650000	076650100
S	076650001	076650101
M	076650002	076650102
L	076650003	076650103
XL	076650004	076650104
XXL	076650005	076650105
XXXL	076650006	076650106

7636N

€ 26,00 **€ 14,90**

Micropile con zip corta

100% poliestere, 180 g/m²

Il micropile combina linee semplici ed essenziali a comodità e praticità.

LINEE SEMPLICI ED ESSENZIALI

La scelta del colore nero e dei dettagli reflex sono studiati per dare al capo uno stile semplice, abbinabile a qualsiasi capo della gamma Beta

COMODITÀ E PROTEZIONE

Il tessuto pile molto leggero rende il capo estremamente comodo e snello per il lavoro, senza però rinunciare alla protezione dal freddo.

XS	076360500
S	076360501
M	076360502
L	076360503
XL	076360504
XXL	076360505
XXXL	076360506



7654

€ 45,00 **€ 25,90**

Micropile zip corta elasticizzato

- 95% poliestere, 5% spandex, 180g/m²
- Polsini elasticizzati
- Tasca al petto con chiusura zip verticale
- Inserti in poliestere su tasca petto e maniche



NERO

7654N

BLU

7654B



	NERO	BLU
XS	076540000	076540100
S	076540001	076540101
M	076540002	076540102
L	076540003	076540103
XL	076540004	076540104
XXL	076540005	076540105
XXXL	076540006	076540106

7657

€ 57,00 **€ 32,50**

Pile zip lunga elasticizzato

- 280 g
- 95% poliestere, 5% spandex, 280g/m²
- Polsini elasticizzati
- Due ampie tasche in vita con chiusura zip
- Tasca al petto con chiusura zip verticale
- Due tasche interne
- Inserti in poliestere su tasca petto e maniche



BLU

7657B

NERO

7657N



	BLU	NERO
XS	076570100	076570000
S	076570101	076570001
M	076570102	076570002
L	076570103	076570003
XL	076570104	076570004
XXL	076570105	076570005
XXXL	076570106	076570006

7637G
~~€ 83,50~~ € 45,00

Felpa tecnica in pile con inserti in tessuto softshell per stare al caldo e comodi in ogni situazione e avere sempre un look moderno

- Tessuto principale: fleece 100% poliestere, 250 g
- Inserto: softshell 100D con fleece accoppiato, 270 g

PROTEZIONE

Il tessuto utilizzato rende il capo caldo e confortevole, garantendo la protezione del freddo durante il lavoro.

COMODITÀ E DURATA

Il design ergonomico e snello rende il capo estremamente comodo e funzionale.

Gli inserti in softshell rinforzano ulteriormente il capo aumentandone la durata.

LOOK MODERNO

Il design accattivante e l'abbinamento di due diversi materiali rendono la felpa perfetta sia per il lavoro che per il tempo libero.



XS	076370000
S	076370001
M	076370002
L	076370003
XL	076370004
XXL	076370005
XXXL	076370006

7653G
~~€ 93,50~~ € 53,00

Giacca da lavoro in tessuto elasticizzato per garantire massimo comfort e la massima di libertà di movimento in ogni situazione

- Tessuto elasticizzato a quattro vie, 260 g/m² 90% nylon, 10% spandex, 260 g
- Rinforzi in tessuto resistente all'abrasione 100% poliestere 600D

MASSIMO COMFORT

Il tessuto elasticizzato (4 WAY STRETCH) è in grado di seguire ogni movimento, garantendo la massima comodità in ogni momento.

RESISTENZA E DURATA

L'aggiunta di inserti in tessuto "Oxford" rende la giacca ancora più resistente e duratura.

DESIGN E PRATICITÀ

Le linee moderne e innovative e il design multitasche contraddistinguono tutta la linea TOP LINE. Connubio perfetto tra comfort, praticità ed estetica.



abbinato 104

XS	076530000
S	076530001
M	076530002
L	076530003
XL	076530004
XXL	076530005
XXXL	076530006

TOP line

7780QN
~~€ 125,50~~ € 69,50

Bomber da lavoro in doppio materiale, con cappuccio, impermeabile per garantire resistenza, protezione del freddo e un design innovativo



S	077800201
M	077800202
L	077800203
XL	077800204
XXL	077800205
XXXL	077800206

7579QN
~~€ 74,00~~ € 42,00

Gilet da lavoro in doppio materiale, per garantire resistenza, protezione e un design innovativo

- Tessuto esterno petto e schiena: 100% nylon 300D, impermeabilizzato e resistente spalle, maniche e cappuccio: softshell 96% poliestere, 4% spandex
- Tessuto interno: 100% poliestere
- Imbottitura: 100% poliestere

PROTEZIONE

Al tradizionale tessuto in nylon, sul petto e sulla schiena, sono stati aggiunti inserti in softshell per rendere il capo ancora più resistente.

DESIGN E INNOVAZIONE

Il mix di due tessuti, la combinazione di grigio e nero e il nuovo sistema di trapuntatura a caldo rendono il capo innovativo e moderno, perfetto sia per il lavoro che per il tempo libero.



S	075790201
M	075790202
L	075790203
XL	075790204
XXL	075790205
XXXL	075790206

7750N
~~€ 79,00~~ € 45,00

Bomber da lavoro multitasche, impermeabile

- Tessuto esterno: 100% poliestere 50D, impermeabilizzato e resistente
- Tessuto interno: 100% poliestere
- Imbottitura: 100% poliestere
- Collare: fleece 95% poliestere, 5% spandex

PROTEZIONE

La scelta del poliestere 100% sia per il tessuto che per l'imbottitura garantisce una particolare resistenza e la protezione dal freddo in un capo semplice, ma funzionale.

PRATICITÀ

Le due tasche applicate al petto e la tasca in vita con chiusura a zip, sono la soluzione ottimale per rendere il capo pratico e funzionale.

PERSONALIZZAZIONE

La tasca interna consente la totale personalizzazione del capo.



XS	077500000
S	077500001
M	077500002
L	077500003
XL	077500004
XXL	077500005
XXXL	077500006
XXXXL	077500007

NEW
7673NG
~~€ 94,50~~ € 53,90

Gilet da lavoro con imbottitura in GRAPHENE 80 g, grigio

- Parte frontale rinforzata in tessuto softshell 96% poliestere, 4% spandex, parte retro in 100% nylon 20D grigio antracite (fronte), nero (retro)
- Inserto elastico sul giromanica
- Antistatico, antibatterico, antivento, termoregolatore

TOP line

S	076730001
M	076730002
L	076730003
XL	076730004
XXL	076730005
XXXL	076730006

7659N
~~€ 151,00~~ € 79,90

Giacca softshell con cappuccio e maniche staccabili

- 94% poliestere, 6% spandex, 290 g con cappuccio e maniche staccabili, nero
- Dotato di membrana TPU impermeabile, antivento e traspirante (resistenza a colonne d'acqua 8.000 mm - traspirabilità 8.000 mvp)

TOP line

S	076590001
M	076590002
L	076590003
XL	076590004
XXL	076590005
XXXL	076590006

7670G
~~€ 105,50~~ € 59,90

Giaccone in poliestere Oxford 300D impermeabilizzato, con spalmatura in PU, grigio

- Dotato di cappuccio staccabile e rinforzi sulle maniche
- Impermeabile, antivento e traspirante (resistenza a colonne d'acqua 2.000 mm - traspirabilità 2.000 mvp)
- Fodera in poliestere 210T, imbottitura in poliestere 120 g corpo, 100 g maniche



S	076700001
M	076700002
L	076700003
XL	076700004
XXL	076700005
XXXL	076700006



7860G
~~€ 52,50~~ € 28,70

Pantaloni leggeri da lavoro in T/C twill 180 g con inserti in Oxford, grigio

- Tasche per ginocchiere
- Inserti e ginocchiere in "Oxford" poliestere/PU, 220 g
- Chiusura metal zip
- Due profonde tasche anteriori dotate di inserti porta minuteria con chiusura a strappo
- Tascone laterale sinistro con chiusura a strappo dotato di taschino porta cellulare ed inserto porta badge
- Tasconi posteriori con rinforzi in "Oxford" e chiusura a strappo
- Tasca porta metro e nastro porta martello

LIGHT

XS	46	078600800
S	48	078600801
M	50	078600802
L	52	078600803
XL	54	078600804
XXL	56	078600805
XXXL	58	078600806
XXXXL	60	078600807

7900G
~~€ 58,00~~ € 31,50

Pantaloni da lavoro, 260 g

- T/C canvas, 65% poliestere, 35% cotone, 260 g
- Inserti e ginocchiere in "Oxford" poliestere/PU, 220 g
- Chiusura metal zip
- Due profonde tasche anteriori dotate di inserti porta minuteria con chiusura a strappo
- Tascone laterale sinistro con chiusura a strappo dotato di taschino porta cellulare ed inserto porta badge
- Tasconi posteriori con rinforzi in "Oxford" e chiusura a strappo
- Tasca porta metro e nastro porta martello
- Tasche per ginocchiere



XS	46	079000800
S	48	079000801
M	50	079000802
L	52	079000803
XL	54	079000804
XXL	56	079000805
XXXL	58	079000806
XXXXL	60	079000807

7865G
~~€ 84,00~~ € 47,00

Tuta leggera da lavoro in T/C twill 180 g con inserti in Oxford, grigio

- Polsini regolabili a strappo
- Chiusura frontale con zip doppio cursore, coperta da patella con chiusura a strappo
- Tasche al petto con chiusura a strappo e taschino porta penna
- Inserti e ginocchiere in "Oxford" poliestere/PU, 220 g
- Elastico in vita
- Due profonde tasche anteriori dotate di inserti porta minuteria con chiusura a strappo
- Tascone laterale sinistro con chiusura a strappo, dotato di taschino porta cellulare ed inserto porta badge
- Tasconi posteriori con rinforzi in "Oxford" e chiusura a strappo
- Tasca porta metro e nastro porta martello
- Tasche per ginocchiere

LIGHT

XS	078650800
S	078650801
M	078650802
L	078650803
XL	078650804
XXL	078650805
XXXL	078650806
XXXXL	078650807

7905G
~~€ 91,00~~ € 49,90

Tuta da lavoro, 260 g

- Polsini regolabili a strappo
- Chiusura frontale con zip doppio cursore, coperta da patella con chiusura a strappo
- Tasche al petto con chiusura a strappo e taschino porta penna
- T/C canvas, 65% poliestere, 35% cotone, 260 g
- Inserti e ginocchiere in "Oxford" poliestere/PU, 220 g
- Elastico in vita
- Due profonde tasche anteriori dotate di inserti porta minuteria con chiusura a strappo
- Tascone laterale sinistro con chiusura a strappo, dotato di taschino porta cellulare ed inserto porta badge
- Tasconi posteriori con rinforzi in "Oxford" e chiusura a strappo
- Tasca porta metro e nastro porta martello
- Tasche per ginocchiere



XS	079050800
S	079050801
M	079050802
L	079050803
XL	079050804
XXL	079050805
XXXL	079050806
XXXXL	079050807

079800120

7980RN

~~€ 12,00~~ € 7,00

Berretto invernale con risvolto

- 100% acrilico
- Fodera interna in 3M Thinsulate™
- Tessuto a costine
- Risvolto altezza 8 cm
- Patch frontale con logo
- Nero
- Taglia unica

NEW



7981N

~~€ 21,00~~ € 12,00

Cappellino anti pioggia

- 100% nylon spalmato PU
- Trattamento water-repellent
- Interno foderato con tessuto traspirante
- Banda reflex sul retro
- Logo frontale in reflex
- Nero



L	58	079810158
XL	60	079810160

NEW

079850000

7985N

~~€ 12,00~~ € 7,00

Scaldacollo in micropile con regolatore a coulisse

- 100% poliestere micropile, 180 g
- Regolatore elasticizzato con coulisse
- Logo laterale in outline
- Banda laterale reflex
- Nero con dettagli grigi e reflex
- Taglia unica

NEW



079840520

7984EG

~~€ 24,90~~ € 14,40

Cintura da lavoro elasticizzata

- 100% TPE
- fibbia in metallo zinco cromato
- taglia unica 120 cm accorciabile
- larghezza 37 mm
- grigia



079840525

7984G

~~€ 17,10~~ € 9,90

Cintura da lavoro

- 100% TPE
- fibbia in metallo zinco cromato
- taglia unica 125 cm accorciabile
- larghezza 35 mm
- nera



079840525

7996N

~~€ 41,00~~ € 23,80

Set abbigliamento intimo tecnico maglia intima

Tecnica maniche lunghe + calzamaglia intima tecnica

- 92% poliestere, 8% spandex
- 160 g/m²
- nero



XS-S	079960000
M-L	079960002
XL-XXL	079960004

7979

~~€ 71,50~~ **€ 41,50**

Giacca impermeabile in PVC Tricot

- Chiusura frontale con zip e doppia patta con automatici
- Cappuccio a scomparsa
- Polsini elasticizzati regolabili con strappo e terminali in gomma
- Due profonde tasche anteriori
- Coulisce al fondo con doppi regolatori



S	079790001
M	079790002
L	079790003
XL	079790004
XXL	079790005
XXXL	079790006

7970

~~€ 44,00~~ **€ 25,50**

Pantaloni impermeabili

- PVC Tricot
- Elastico in vita con coulisce



XS	079700000
S	079700001
M	079700002
L	079700003
XL	079700004
XXL	079700005
XXXL	079700006

7328

~~€ 39,50~~ **€ 19,00**

EN ISO 20345 2011

Stivale da lavoro

- Puntale in acciaio
- Lamina antiperforazione in acciaio elastico

NERI 7328N



ARANCIONI		NERI	
EU	UK		
38	5	073280638	073280838
39	6	073280639	073280839
40	6,5	073280640	073280840
41	7	073280641	073280841
42	8	073280642	073280842
43	9	073280643	073280843
44	10	073280644	073280844
45	10,5	073280645	073280845
46	11	073280646	073280846
47	12	073280647	073280847



ARANCIONI 7328A

S5 SRC

7978L

~~€ 34,00~~ **€ 19,50**

Cappotto impermeabile accorciabile

- Poliestere spalmato PVC con cuciture termonastrate
- Dotato di bottoni automatici che permettono di accorciarlo a 3/4
- Chiusura frontale con zip
- Polsini regolabili con bottoni automatici
- Cappuccio fisso con coulisce
- Due Tasche in vita coperte da patella
- Occhielli di aerazione sotto le ascelle ed aperture di ventilazione sulla schiena



XS	079780100
S	079780101
M	079780102
L	079780103
XL	079780104
XXL	079780105
XXXL	079780106

7971L

~~€ 24,50~~ **€ 14,20**

Pantaloni impermeabili

- Poliestere spalmato PVC con cuciture termonastrate
- Elastico sul girovita
- Fondo gamba regolabile con bottone automatico



XS	079710100
S	079710101
M	079710102
L	079710103
XL	079710104
XXL	079710105
XXXL	079710106

097750040

9775

~~€ 13,40~~ **€ 7,80**

Impermeabilizzante per tessuti

- Adatto per tessuti, cuoio e pelle
- Ideale per scarpe, giacche e abiti in genere
- Impermeabilizza senza compromettere la traspirabilità
- Antimacchia
- Migliora la resistenza alla flessione e all'abrasione

Guarda il video



Beta Collection

☎ 095630020

9563U

~~€ 360,00~~ € 249,00

Poltrona per ufficio ergonomica, con braccioli

Dimensioni:

- Altezza schienale: 97 cm
- Dimensioni seduta: 50 cm x 53 cm
- Altezza totale sedia: 133-144 cm
- Base: 35 cm (lunghezza gamba) x 49 cm (altezza)



☎ 095630050

9563G

~~€ 182,50~~ € 129,00

Poltrona per ufficio, per ospiti

Dimensioni:

- Altezza schienale: 60 cm
- Dimensioni seduta: 45 cm x 51 cm
- Altezza totale sedia: 110-120 cm
- Base: 28 cm (lunghezza gamba) x 50-60 cm (altezza)



☎ 095410041

9541PC

~~€ 73,00~~ € 49,00

Zaino da lavoro multitasche con tasca interna porta PC

- Zaino con 3 scomparti, tutti con zip esterna waterproof
- Primo scomparto con tasca porta PC
- Maniglia superiore imbottita
- Tasca laterale a rete porta borraccia/ombrello
- Inserto porta-occhiali su spallaccio
- Cinghia al petto regolabile
- Presa USB

NEW



34x18x52 cm



☎ 095490072

9549SBW

~~€ 45,50~~ € 26,00

Cassa Bluetooth 5.0 wireless portatile con 6 funzioni

La versione Bluetooth 5.0 fornisce una maggiore portata wireless e una connessione efficiente a telefoni cellulari o dispositivi Bluetooth.

Gli altri ingressi ausiliari (TF, USB, jack 3.5 mm) e le funzione radio FM consentono di utilizzare la cassa in qualsiasi momento e situazione. Completa il tutto il supporto della funzione chiamata.



Scopri tutti i prodotti esclusivi sul nostro sito



Beta

Fabio Quartararo
2023 MotoGP
World Championship



Partnership 2023

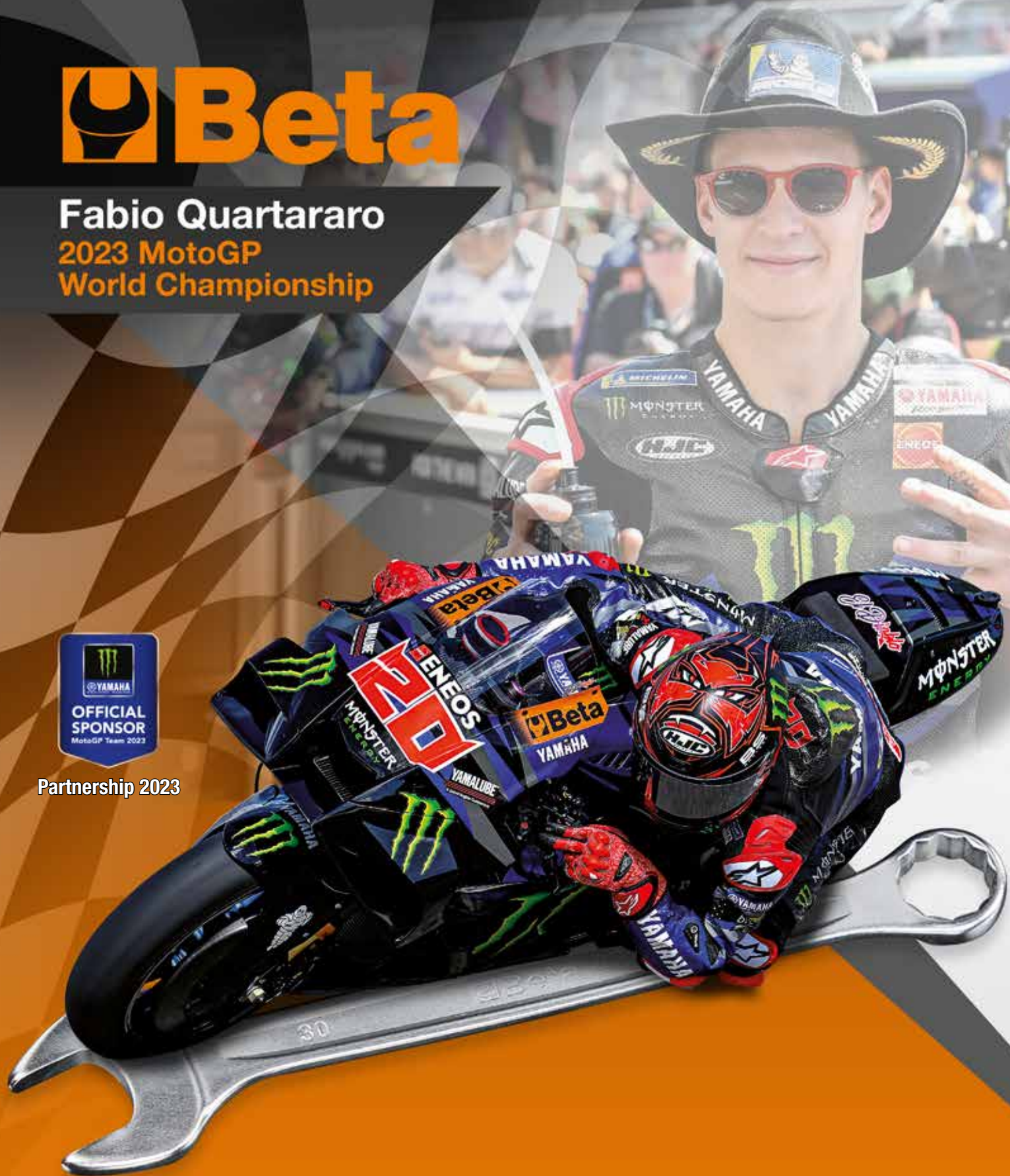

998015901



Beta Utensili S.p.A. | via Volta, 18 | 20845 Sovico (MB) | tel +39 039 20771
www.beta-tools.com